



EDH80*****

VN Sổ tay người dùng

Máy sấy quần áo

2

An tâm tận hưởng

Đăng ký thiết bị của bạn ngay hôm nay.

Luôn cập nhật các dịch vụ giúp cho cuộc sống trở nên tiện ích hơn, thông báo an toàn và mua sắm phụ kiện.

1. Mở ứng dụng máy ảnh trên điện thoại thông minh của bạn và trở vào mã QR để quét.

Mã QR đăng ký sản phẩm nằm ở mặt trước thiết bị hoặc bên trong viền cửa.

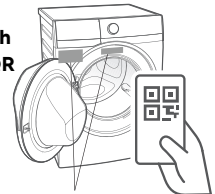

2. Nhấn vào thông báo hoặc liên kết để mở mẫu đăng ký.
3. Điền thông tin của bạn rồi an tâm tận hưởng thôi.



Tham khảo bản Hướng dẫn sử dụng đầy đủ tại www.electrolux.com. Hoặc quét mã QR, nhấn vào logo Electrolux và tìm thiết bị của bạn.



Welcome to Electrolux! Thank you for choosing our appliance.



Tham khảo lời khuyên về cách sử dụng, thông tin quảng cáo, cách xử lý sự cố, thông tin về dịch vụ, mua phụ kiện và phụ tùng, đăng ký sản phẩm trực tuyến: **www.electrolux.com**

CHĂM SÓC VÀ DỊCH VỤ KHÁCH HÀNG

Chúng tôi khuyến nghị sử dụng các phụ tùng thay thế chính hãng. Khi liên hệ với bộ phận Dịch vụ, bạn cần chuẩn bị các thông tin sau. Thông tin có trên nhãn sản phẩm: Tên mẫu sản phẩm, Mã số sản phẩm và Số sê-ri

-  Cảnh báo/Thận trọng - Thông tin an toàn.
-  Thông tin chung và mẹo hữu ích.
-  Thông tin về môi trường sử dụng thiết bị.

Có thể thay đổi mà không thông báo trước.

NỘI DUNG

1.  THÔNG TIN AN TOÀN	3
2. HƯỚNG DẪN VỀ AN TOÀN	7
3. MÔ TẢ SẢN PHẨM	9
4. LẮP ĐẶT	10
5. BẢNG ĐIỀU KHIỂN	12
6. BẢNG CHUỖNG TRÌNH	14
7. TÙY CHỌN VÀ CÀI ĐẶT	16
8. SỬ DỤNG HÀNG NGÀY	18
9. CÁC MẸO VÀ LỜI KHUYÊN	19
10. BẢO TRÌ VÀ LÀM SẠCH	20
11. XỬ LÝ SỰ CỐ	23
12. DỮ LIỆU KỸ THUẬT	25
13. CÁC VẤN ĐỀ VỀ MÔI TRƯỜNG	26

1. ⚠ THÔNG TIN AN TOÀN

Trước khi tiến hành lắp đặt và sử dụng thiết bị, hãy đọc kỹ hướng dẫn sử dụng đi kèm. Nhà sản xuất không chịu trách nhiệm nếu việc lắp đặt và sử dụng không đúng cách gây ra thương tích và hư hỏng. Luôn giữ tài liệu hướng dẫn đi kèm thiết bị để tham khảo về sau.



Đọc hướng dẫn sử dụng.



Cảnh báo: Các vật liệu dễ cháy/Nguy cơ cháy nổ.

Thiết bị có chứa khí dễ cháy, proban (R290), một loại khí có mức độ tương thích cao với môi trường. Để lửa và các nguồn đánh lửa cách xa thiết bị.

Cẩn thận tránh làm hỏng mạch chất làm lạnh có chứa propan.

1.1 An toàn cho trẻ em và những người dễ bị tổn thương

⚠ **Cảnh báo!**

Nguy cơ ngạt thở, thương tích hoặc thương tật vĩnh viễn.

- Những người (bao gồm cả trẻ em) bị suy giảm khả năng thể chất, giác quan hay tâm thần hoặc không đủ kinh nghiệm và kiến thức không được sử dụng thiết bị này, trừ khi có sự giám sát hoặc hướng dẫn sử dụng thiết bị của người giám hộ nhằm đảm bảo an toàn. Giám sát để đảm bảo trẻ em không nghịch phá/chơi với thiết bị.
- Không để trẻ chơi đùa với thiết bị.

- Để tất cả bao bì đóng gói cách xa trẻ em và thải bỏ đúng cách.
- Để các chất giặt tẩy cách xa trẻ em.
- Không để trẻ em và vật nuôi lại gần thiết bị khi cửa đang mở.
- Nên kích hoạt chức năng an toàn cho trẻ em trên thiết bị, nếu có.
- Không để trẻ em làm vệ sinh và bảo trì thiết bị mà không có người giám sát.

1.2 An toàn chung

- Không được thay đổi thông số kỹ thuật của thiết bị này.
- Có thể lắp đặt thiết bị đứng độc lập hoặc dưới kệ bếp có khoảng trống phù hợp (tham khảo chương Lắp đặt).
- Không lắp đặt thiết bị sau cửa có khóa, cửa trượt hoặc cửa có bản lề nằm ở phía đối diện cửa máy, khiến cho cửa thiết bị không thể mở hoàn toàn.
- Không để thảm, chiếu hoặc bất kỳ tấm phủ sàn nào che phủ ống thông gió nằm ở đáy thiết bị.
- Chỉ cắm phích cắm vào ổ cắm điện sau khi lắp đặt xong. Đảm bảo phích cắm điện ở vị trí dễ tiếp cận sau khi lắp đặt.
- Đảm bảo phòng lắp đặt thiết bị có hệ thống thông gió tốt để tránh các khí không mong muốn bị thổi ngược vào phòng từ những thiết bị đốt khí hoặc các loại nhiên liệu khác, bao gồm cả lò sưởi.
- Dây cáp nguồn bị hư hỏng cần phải được nhà sản xuất, Trung tâm dịch vụ được ủy quyền hoặc người có trình độ tương đương thay thế để tránh nguy cơ xảy ra tai nạn về điện.

- Không để máy bị quá tải (tham khảo chương “Bảng chương trình” trong Hướng dẫn sử dụng).
- Không sử dụng thiết bị cho các vật dụng bị dính hóa chất công nghiệp.
- Lau sạch xơ vải hoặc mảnh vụn bao bì tích tụ quanh thiết bị.
- Không vận hành thiết bị khi chưa gắn bộ lọc. Vệ sinh bộ lọc xơ vải trước hoặc sau mỗi lần sử dụng.
- Không sấy các vật dụng chưa giặt trong máy sấy.
- Vật dụng dính các chất như dầu ăn, axeton, cồn, xăng, dầu hỏa, chất tẩy vết bẩn, nhựa thông, sáp và chất tẩy sáp phải được giặt bằng nước nóng với lượng chất giặt tẩy nhiều hơn trước khi cho vào máy sấy.
- Không nên chọn chế độ sấy nhiệt đối với các vật dụng có chứa cao su xốp (hay xốp latex), các loại cao su có kết cấu xốp tự hoặc vật liệu như mũ tắm, vải dệt chống thấm nước, đồ dùng lót cao su, quần áo hoặc gối có đệm cao su xốp. Các vật liệu cao su xốp có thể tạo ra lửa do bị cháy khi nóng lên.
- Chỉ sử dụng chất làm mềm vải hoặc các sản phẩm tương tự theo hướng dẫn cụ thể của nhà sản xuất sản phẩm.
- Các vật dụng bị dính dầu có thể tự bốc cháy, đặc biệt là khi tiếp xúc với nguồn nhiệt như trong máy sấy. Các vật dụng sẽ nóng lên, dẫn đến phản ứng oxi hóa trong dầu. Quá trình oxi hóa sẽ tạo ra nhiệt. Nếu nhiệt không thể thoát ra ngoài thì các vật dụng có thể nóng đến mức bắt lửa. Các vật dụng bị xếp chồng hoặc dính dầu có thể ngăn nhiệt thoát ra ngoài, dẫn đến nguy cơ xảy ra cháy.

- Vải vóc dính dầu ăn, dầu thực vật hoặc các sản phẩm chăm sóc tóc phải được giặt bằng nước nóng với lượng chất giặt tẩy nhiều hơn trước khi cho vào máy sấy. Việc này sẽ giúp giảm bớt những không loại bỏ hoàn toàn nguy cơ.
- Lấy hết các đồ vật có thể là nguồn đánh lửa như bột lửa hoặc diêm ra khỏi đồ giặt.
- Trước khi tiến hành bảo trì, hãy tắt thiết bị và rút phích cắm ra khỏi ổ cắm điện.
- Các sản phẩm xịt xử lý trước khi giặt và chất tẩy vết bẩn có thể gây hư hỏng các bộ phận bằng nhựa bên trong máy giặt. Hãy đứng cách xa máy giặt khi sử dụng sản phẩm xịt xử lý trước khi giặt và chất tẩy vết bẩn lên quần áo.

⚠ CẢNH BÁO!

- Không kết nối thiết bị với bất cứ dụng cụ đóng ngắt mạch bên ngoài nào, như đồng hồ hẹn giờ, hoặc kết nối với mạch điện tự bật tắt thường xuyên.
- Không được làm hỏng mạch chất làm lạnh.
- Tuyệt đối không dừng máy sấy trước khi kết thúc chu trình sấy, trừ khi tất cả vật dụng được nhanh chóng lấy ra và trải rộng để tản nhiệt.

1.3 Điều kiện sử dụng

Thiết bị này được thiết kế để sử dụng trong hộ gia đình và trong các điều kiện tương tự như:

- nhà ở trong trang trại;
- khách sạn, nhà nghỉ, nơi lưu trú qua đêm nhỏ và những nơi cư trú khác;
- các khu vực sử dụng chung trong các tòa nhà chung cư hoặc cửa hàng giặt sấy tự động.

2. HƯỚNG DẪN VỀ AN TOÀN

2.1 Hướng dẫn an toàn khi lắp đặt

- Tháo tất cả bao bì đóng gói.
- Không lắp đặt hoặc sử dụng thiết bị đã hư hỏng.
- Thực hiện theo hướng dẫn lắp đặt đi kèm thiết bị.
- Luôn cẩn thận khi di chuyển thiết bị vì máy có trọng lượng nặng. Luôn sử dụng gang tay bảo hộ và đi giày bít mũi.
- Không lắp đặt hoặc sử dụng thiết bị ở nơi nhiệt độ có thể xuống thấp hơn 5°C hoặc tăng cao hơn 35°C.
- Khu vực sàn lắp đặt thiết bị phải phẳng, chắc chắn, chịu nhiệt và sạch sẽ.
- Đảm bảo có sự lưu thông khí giữa thiết bị và sàn.
- Luôn giữ thiết bị theo chiều thẳng đứng trong lúc di chuyển.
- Đặt thiết bị sao cho mặt sau hướng vào tường.
- Khi đã đặt thiết bị cố định vào vị trí, dùng ống nivô để kiểm tra xem thiết bị đã cân bằng chưa. Nếu chưa cân bằng, hãy điều chỉnh chân cho phù hợp.

CẢNH BÁO!

- Không lắp đặt thiết bị ở nơi không khí không thể lưu thông.
- Giữ ống thông gió thông thoáng nếu lắp thiết bị trong không gian đóng kín hoặc tủ.

2.2 Kết nối điện

CẢNH BÁO!

Nguy cơ cháy nổ và giật điện.

- Chỉ cắm phích cắm vào ổ cắm điện sau khi lắp đặt xong. Đảm bảo có thể tiếp cận phích cắm sau khi lắp đặt.
- Thiết bị phải được nối đất.

- Đảm bảo các thông số trên nhãn sản phẩm đều tương thích với điện áp của nguồn điện.
- Luôn sử dụng ổ cắm điện chống giật được lắp đặt đúng cách.
- Không sử dụng ổ cắm điện nhiều đầu cắm và cáp nối dài.
- Không cắm vào dây cáp nguồn khi rút phích cắm. Luôn cắm vào phích cắm.
- Không chạm vào dây cáp nguồn hoặc phích cắm khi tay ướt.

2.3 Hướng dẫn sử dụng

CẢNH BÁO!

Nguy cơ thương tích do điện giật, hỏa hoạn, bỏng hoặc hư hỏng thiết bị.

- Chỉ sử dụng thiết bị này trong hộ gia đình (trong nhà).
- Không sấy các vật dụng đã bị hư hỏng (rách, sờn) có đệm hoặc được đệm.
- Nếu đồ đã được giặt bằng chất tẩy vết bẩn thì bạn cần thực hiện thêm chu trình xả trước khi bắt đầu sấy.
- Chỉ sấy các loại vải thích hợp để sử dụng máy sấy. Thực hiện theo hướng dẫn làm sạch trên nhãn của vật dụng.
- Không sử dụng nước ngưng tụ/nước cất để uống hoặc nấu ăn. Điều này có thể gây ra các vấn đề về sức khỏe cho người và vật nuôi.
- Khi cửa thiết bị đang mở, không ngồi hoặc bước lên cửa.
- Không dùng thiết bị để sấy quần áo ướt sũng.
- Chỉ dùng chất lỏng do nhà sản xuất chỉ định cho bộ tạo hơi nước. (Chỉ có trên mẫu EDH***R9**)

2.4 Đèn chiếu sáng bên trong (Có trên mẫu EDH***R7**, EDH***R9**)

CẢNH BÁO!

Nguy cơ gây ra thương tích.

- Đèn LED phát ra tia bức xạ có thể nhìn thấy được, không nhìn trực tiếp vào chùm ánh sáng.
- Đèn LED chỉ dùng để chiếu sáng lồng sấy. Không tái sử dụng đèn này cho các mục đích chiếu sáng khác.
- Khi cần thay thế đèn bên trong, hãy liên hệ với Trung tâm dịch vụ được ủy quyền.

2.5 Máy nén

CẢNH BÁO!

Nguy cơ gây hư hỏng thiết bị.

- Máy nén và hệ thống máy nén bên trong máy sấy được đổ đầy một chất đặc biệt không chứa fluoro-chloro-hydrocarbon. Hệ thống này phải được đóng kín. Hệ thống bị hư hỏng có thể gây rò rỉ.

2.6 Thải bỏ

CẢNH BÁO!

Nguy cơ gây ra thương tích hoặc ngọt thỏ.

- Ngắt thiết bị khỏi nguồn điện và nguồn nước.
- Cắt bỏ phần dây cáp nguồn gần thiết bị.
- Thiết bị có chứa khí dễ cháy (R290). Hãy liên hệ với chính quyền địa phương để biết thông tin về phương thức thải bỏ thiết bị đúng cách. Tháo chốt cửa để tránh trẻ em hoặc vật nuôi vô tình tiếp cận và mắc kẹt trong lồng sấy.
- Việc thải bỏ thiết bị phải tuân theo các yêu cầu tại địa phương áp dụng cho Rác thải điện và thiết bị điện tử (Electrical and Electronic Equipment, WEEE).

- Để biết thêm thông tin chi tiết về việc tái chế sản phẩm này, vui lòng liên hệ với văn phòng thành phố tại địa phương, dịch vụ xử lý rác thải sinh hoạt hoặc cửa hàng bạn đã mua sản phẩm.

2.7 Chăm sóc và vệ sinh

CẢNH BÁO!

Nguy cơ gây ra thương tích hoặc hư hỏng thiết bị.

- Không dùng tia nước và hơi nước vệ sinh thiết bị.
- Vệ sinh thiết bị bằng vải mềm ẩm. Chỉ sử dụng các chất tẩy rửa trung tính. Không dùng các sản phẩm có tính ăn mòn, miếng cọ rửa chà xát, dung môi hoặc vật dụng bằng kim loại.
- Để tránh làm hư hỏng hệ thống làm mát, hãy cẩn thận khi vệ sinh thiết bị.

3. MÔ TẢ SẢN PHẨM

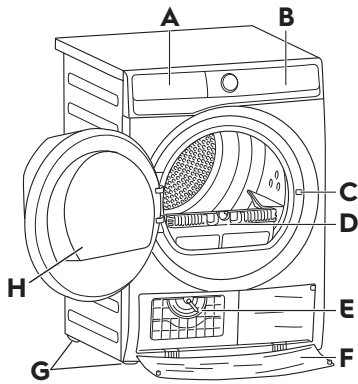

- A** Khoảng chứa nước
- B** Bảng điều khiển
- C** Khóa cửa
- D** Bộ lọc
- E** Nắp trao đổi nhiệt
- F** Vỏ trao đổi nhiệt
- G** Bàn chân có thể điều chỉnh
- H** Cửa thiết bị

4. LẮP ĐẶT

Mở thùng đóng gói

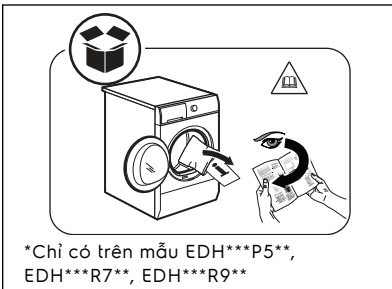
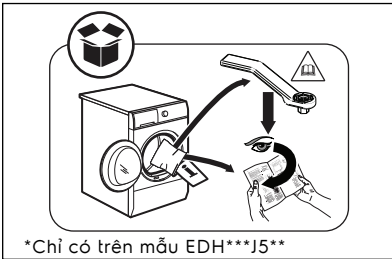
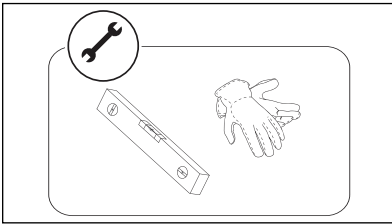

i Đối với mẫu **EDH***J5****, hãy sử dụng **PHÍM MỞ KHÓA LỒNG SẤY** để mở khóa Lồng phía sau trước khi sử dụng thiết bị. Đối với các mẫu khác, khóa lồng sấy phía sau sẽ tự động mở khi kích hoạt máy sấy lần đầu. Máy có thể phát ra tiếng ồn.

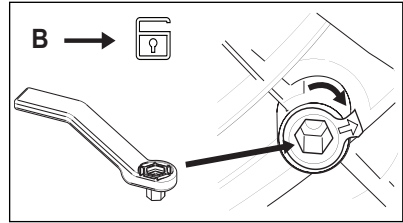
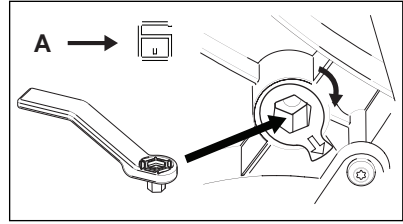
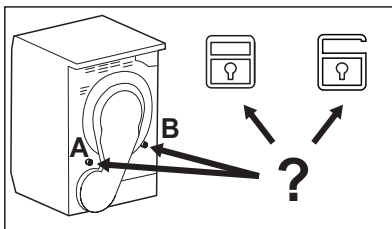

Lắp đặt

⚠ CẢNH BÁO!
Trước khi tiến hành lắp đặt, hãy đọc thông tin an toàn và kích thước của thiết bị.

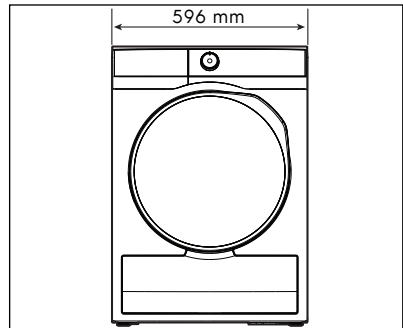

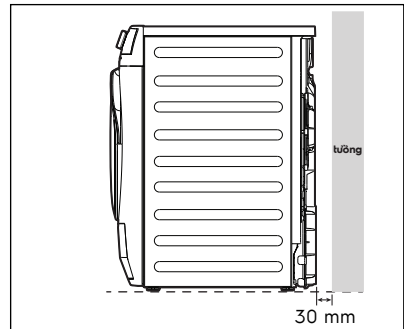
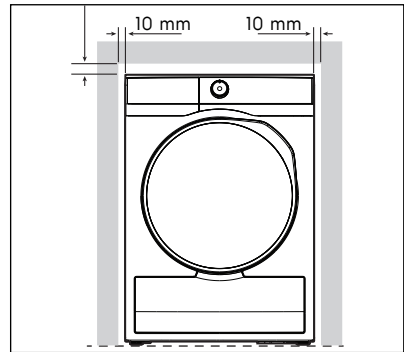
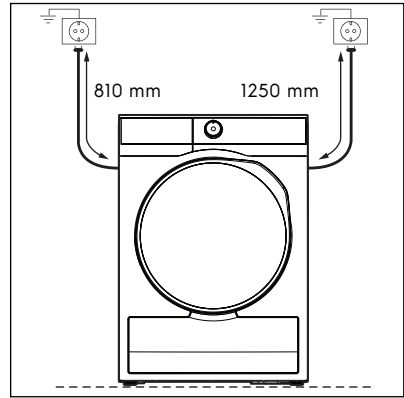
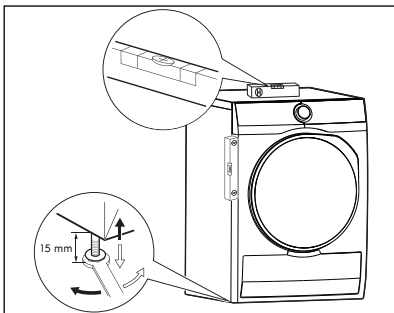
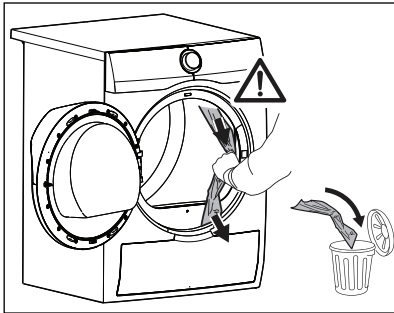
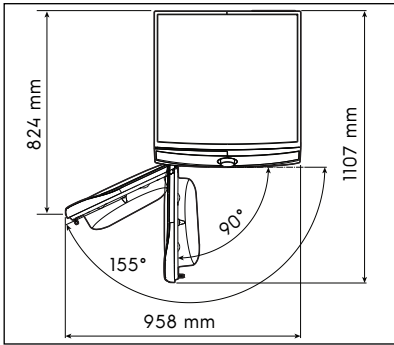
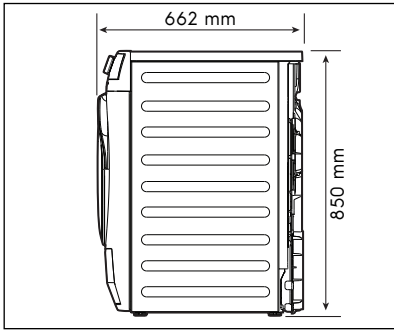



⚠ CẢNH BÁO!
 Không được đặt máy sấy lên trên máy giặt. Để biết thêm thông tin, vui lòng liên hệ với đại lý được ủy quyền.

5. BẢNG ĐIỀU KHIỂN

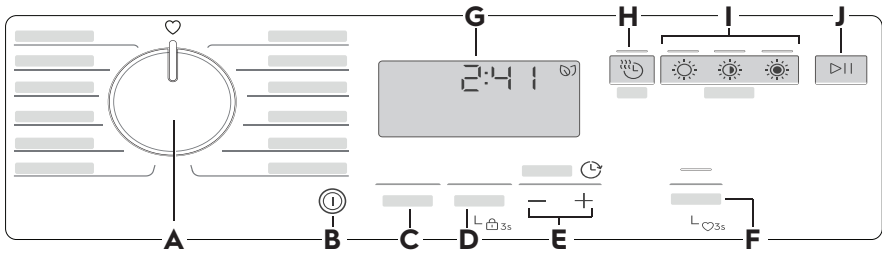
5.1 Mô tả bảng điều khiển





A Nút chọn chương trình

B  Nút Mờ/Tắt

C Nút cảm ứng Tăng cường chống nhăn

D Nút cảm ứng Hoàn thành

-  (Tùy chọn Khóa)

E  Nút cảm ứng Hoàn thành vào lúc (Finish In)



F Nút cảm ứng Xoay đảo chiều

-  (Tùy chọn Yêu Thích)

G Hiển thị

H  Nút cảm ứng Thời gian sấy (Time Dry)

I Nút cảm ứng Mức sấy khô (Dryness Level)

-  Thật Khô
-  Sấy khô
-  Dễ ủi

J  Nút cảm ứng Bắt Đầu/Tạm Dừng

i Nhấn các nút cảm ứng bằng ngón tay trong khu vực có biểu tượng hoặc tên của tùy chọn. Không đeo găng tay khi vận hành bảng điều khiển. Đảm bảo bảng điều khiển luôn sạch sẽ và khô ráo..

5.2 Màn hình

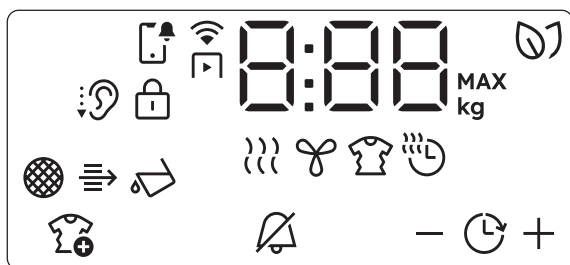



 Biểu tượng Notifications icon

 Biểu tượng Bắt đầu từ xa

 Biểu tượng SmartLeaf icon

 Biểu tượng Yên tĩnh tuyệt đối

 Biểu tượng Khóa trẻ em

 Đèn chỉ báo: vệ sinh bộ lọc

 Đèn chỉ báo: kiểm tra Bộ Trao Đổi Nhiệt

 Đèn chỉ báo: xả khoang chứa nước

 Đèn chỉ báo: giai đoạn sấy

 Đèn chỉ báo: giai đoạn làm mát

 Đèn chỉ báo: giai đoạn chống nhẩn

 Biểu tượng Thời gian sấy

 Biểu tượng Tăng cường chống nhẩn

 Biểu tượng Hoàn thành

 Biểu tượng Hoàn thành vào lúc

— Giảm thời gian hoàn thành

+ Tăng thời gian hoàn thành

 Thời gian chương trình



MAX Biểu tượng Tải trọng tối đa

i Các biểu tượng, chức năng hoặc tên gọi giai đoạn có thể xuất hiện trong sách hướng dẫn này có thể khác so với sản phẩm của bạn.

5.3 Phản hồi của SmartLeaf

SmartLeaf hướng dẫn người tiêu dùng đến việc sấy quần áo hiệu quả hơn về mặt năng lượng, dựa trên mức tiêu thụ năng lượng tính theo công suất định mức của chương trình.

Có ba cấp độ khác nhau của SmartLeaf được chỉ định bằng biểu tượng lá (màu xanh lá cây):

1. Không có biểu tượng lá sáng trên màn hình cho thấy mức tiêu thụ trung bình hoặc không thể chỉ định được (đối với các chu trình dựa trên thời gian).
2.  Một biểu tượng lá cho thấy mức tiêu thụ năng lượng tốt.
3.  Hai biểu tượng lá cho thấy mức tiêu thụ năng lượng tốt nhất.

6. BẢNG CHŨNG TRÌNH



6.1 Bảng chương trình

Chương trình	Khối lượng ¹⁾	Đặc điểm / Loại vải
Cottons Đồ Cottons	Tối đa	Chương trình vải cotton trắng và màu. Thiết lập mặc định là mức độ khô phù hợp để lưu trữ.
Eco Cottons Tiết kiệm (đồ Cottons)	Tối đa	Chương trình vải cotton được thiết kế để tiết kiệm năng lượng tối đa.
Delicates Đồ mỏng	2 kg	Được khuyến cáo cho các loại vải nhạy cảm thông thường như viscose, rayon, acrylic và các loại pha trộn của chúng.
Wool Đồ len	1 kg	Nhẹ nhàng sấy khô cho len có thể giặt bằng máy và tay. Hãy lấy ngay các món đồ ra khỏi chương trình hoàn thành.
Denim Đồ Jean	4 kg	Sấy khô sâu quần jeans và các trang phục bằng vải denim khác, ngay cả ở những vùng dày như túi, đường may và cổ tay, giảm thiểu việc vũng vắn.
Easy Iron Đồ dễ là ủi	2 kg	Giảm nhăn trên các lỗ hàng nhỏ của quần áo bằng cotton, tổng hợp và vải pha trộn để dễ là ủi. Có hai mức độ sấy khô: Mức "Iron" để để lại quần áo hơi ẩm cho việc là ủi hoặc treo phơi; Mức "Cupboard" để sấy khô hoàn toàn các món đồ.
Refresh Làm mới	1 kg	Chương trình ngăn vôi nhiệt độ thấp giúp loại bỏ mùi hôi từ một lượng nhỏ quần áo. Cũng được chỉ định cho quần áo khô đã được lưu trữ trong thời gian dài.
Hygiene Sấy diệt khuẩn	5 kg	Làm khô và khử trùng quần áo cũng như các đồ giặt khác của bạn, luôn duy trì nhiệt độ trên 60°C, loại bỏ 99,9% vi khuẩn và vi rút. ²⁾ Lưu ý: Chu trình này chỉ nên áp dụng cho đồ ươm. Không phù hợp với những đồ giặt mỏng manh.
Bedding+ Bộ đồ giường+	4,5 kg	Cho đến ba bộ chăn ga, trong đó có thể có một bộ kích thước đôi.
Duvet Giặt chăn	3 kg	Đảm bảo sấy khô đầy đủ các phần bên trong của chăn lông vũ đơn hoặc đôi, gối và chăn mền lót.
Synthetics Vải tổng hợp	4 kg	Quần áo pha trộn chủ yếu là sợi tổng hợp như polyester, polyamide, v.v.
MixedDry Sấy đồ hỗn hợp	5 kg	Thiết kế để sấy khô đồ vật giặt mà không cần phân loại. Sấy khô đồng đều quần áo làm từ cotton, pha trộn cotton-synthetic và tổng hợp.
		Phụ thuộc vào một chương trình đã học.

1) Sức chứa tối đa phụ thuộc vào mẫu máy sấy.

2) Đã xét nghiệm nấm *Candida albicans*, vi khuẩn MS2 Bacteriophage và *Escherichia coli* trong quá trình xét nghiệm bên ngoài do Swisstat Testmaterialien AG thực hiện vào năm 2021 (Báo cáo xét nghiệm số 20212038).

6.2 Tường thích tùy chọn chương trình

Chương trình ¹⁾	Mức sấy khô (Dryness Level)			Tăng cường chống nhăn	Xoay đảo chiều	Thời gian sấy (Time Dry)	Hoàn thành vào lúc (Finish In)
							
Cottons Đồ Cottons	■	■	■	■	■	■	■
Eco Cottons Tiết kiệm (đồ Cottons)		■		■			■
Delicates Đồ mỏng		■		■			■
Wool Đồ len						■	■
Denim Đồ Jean	■	■		■			■
Easy Iron Đồ dễ là ủi		■	■	■			■
Refresh Làm mới				■			■
Hygiene Sấy diệt khuẩn	■			■			■
Bedding+ Bộ đồ giường+	■	■	■	■		■	■
Duvet Giặt chăn		■		■			■
Synthetics Vải tổng hợp	■	■	■	■	■	■	■
MixedDry Sấy đồ hỗn hợp	■	■		■		■	■



Phụ thuộc vào một chương trình đã học.

1) Cùng với chương trình, bạn có thể thiết lập 1 hoặc nhiều tùy chọn. Để kích hoạt hoặc ngừng kích hoạt chúng, nhấn nút cảm ứng tương ứng.

7. TÙY CHỌN VÀ CÀI ĐẶT

7.1 Tùy chọn

Thời gian sấy (Time Dry)

Bạn có thể đặt thời gian chạy chương trình từ tối thiểu là 10 phút đến tối đa là 2 giờ. Thời gian cần thiết có liên quan đến số lượng đồ giặt trong thiết bị.



 Bạn nên đặt thời gian giặt ngắn khi số lượng đồ giặt ít hoặc chỉ có một món đồ.

KHUYẾN NGHỊ THỜI GIAN SẤY

10 phút	chỉ dùng khí mát (không dùng bộ gia nhiệt).
20 - 40 phút	sấy bổ sung để tăng độ khô sau chu kỳ sấy trước đó.
>40 phút	sấy khô hoàn toàn khối lượng đồ giặt nhỏ lên đến 4 kg, vắt đều (>1200 rpm).

Mức sấy khô (Dryness Level)

Chức năng này giúp tăng độ khô của đồ giặt. Có 3 tùy chọn:

-  Thật Khô
-  Sấy khô
-  Dễ Ủi

Bắt Đầu/Tạm Dừng

Nhấn vào nút cảm ứng " Bắt Đầu/Tạm Dừng" để bắt đầu, tạm dừng thiết bị hoặc ngắt chương trình đang chạy.

Xoay đảo chiều

Tăng tần suất đảo chiều trống để hạn chế vụn xoắn và làm nhẵn nhúm quần áo. Để tăng độ phẳng sau khi sấy đồ và giúp giảm nhăn. Nên chọn cho đồ giặt khổ lớn hoặc dài (ví dụ: ga trải giường, quần dài, váy dài)

Hoàn thành vào lúc (Finish In)

Trước khi bạn bắt đầu chương trình, tùy chọn này cho phép bạn định nghĩa thời gian kết thúc của chương trình sấy từ tối thiểu 1 giờ đến tối đa 24 giờ.

Hoàn thành

Còi báo phát âm thanh khi:

- kết thúc chu kỳ
- bắt đầu hoặc kết thúc giai đoạn chống nhăn

Chức năng còi báo luôn bật theo mặc định. Bạn có thể sử dụng chức năng này để bật hoặc tắt âm thanh.

 Bạn có thể bật tùy chọn "Hoàn thành" với tất cả chương trình.

Tăng cường chống nhăn

Chức năng này kéo dài giai đoạn ngăn nhăn thêm 60 phút vào cuối chu kỳ sấy. Chức năng này giúp giảm nhăn vải. Quần áo có thể được lấy ra trong giai đoạn ngăn nhăn.

Mở/Tắt

Nhấn và giữ nút này trong vài giây để bật hoặc tắt thiết bị. Một âm thanh đặc biệt phát ra khi bật hoặc tắt thiết bị, đèn và màn hình hiển thị cũng được bật lên.

Cửa chương trình Wool (Đồ len)

Tùy chọn phù hợp với chương trình Đồ Len để điều chỉnh mức sấy khô cuối cùng.

7.2 Cài đặt



Chức năng khóa trẻ em

Tùy chọn này ngăn trẻ em nghịch thiết bị trong khi chương trình đang hoạt động. Các nút cảm ứng bị khóa.

Chỉ nút "Ⓜ Mờ/Tắt" không bị khóa.

Bật tùy chọn khóa trẻ em:

1. Bấm nút "Ⓜ Mờ/Tắt" để bật thiết bị.
2. Nhấn và giữ phím cảm ứng "Hoàn thành" trong 3 giây, biểu tượng  sẽ hiển thị trên màn hình.

 Để vô hiệu hóa chức năng, nhấn và giữ cùng một phím cảm ứng trong vài giây. Biểu tượng khóa trẻ em  sẽ tắt trên màn hình hiển thị. Chức năng này vẫn hoạt động ngay cả sau khi thiết bị đã được tắt.

Yêu Thích

Bạn có thể cấu hình chương trình và các tùy chọn của bạn và lưu vào bộ nhớ của thiết bị.

Để lưu cấu hình của bạn:

1. Nhấn nút "Ⓜ Mờ/Tắt" để kích hoạt thiết bị.
2. Nhấn và giữ nút cảm ứng "Xoay đảo chiều" trong 3 giây. Và chữ "F 冫" sẽ hiển thị trên màn hình trong vài giây. Âm thanh và thông báo trên màn hình xác nhận rằng cấu hình đã được lưu vào bộ nhớ.

Để kích hoạt cấu hình đã lưu:



1. Nhấn nút "Ⓜ Mờ/Tắt" để kích hoạt thiết bị.
2. Sử dụng núm chương trình để đặt vị trí "♥".



Cấu hình trước đây đã lưu của chương trình và các tùy chọn sẽ được khôi phục.



Điều chỉnh độ ẩm còn lại

 Mỗi khi bạn vào chế độ "Điều chỉnh độ ẩm còn lại của quần áo", mức độ độ ẩm còn lại đã được đặt trước đó sẽ thay đổi sang giá trị tiếp theo (Ví dụ như trước đó đã được đặt "- 2-" sẽ thay đổi thành "- 1-").

Để thay đổi mức độ mặc định của độ ẩm còn lại:

1. Nhấn nút "Ⓜ Mờ/Tắt" để kích hoạt thiết bị.
2. Sử dụng núm chương trình để đặt bất kỳ chương trình nào.
3. Nhấn và giữ nút cảm ứng  "Thời gian sấy (Time Dry)" và  "Để Ủi" trong vài giây. Một trong các chỉ báo sau sẽ hiển thị:
 - - 冫- Mức khô tối đa
 - - 1- Quần áo khô hơn
 - - 2- Quần áo khô tiêu chuẩn
4. Nhấn nút cảm ứng "Iron Dry" một lần nữa để thay đổi các cấp độ "- 冫-", "- 1-" và "- 2-".

 Nếu màn hình trở về chế độ bình thường (thời gian của chương trình được chọn từ bước 2 sẽ được hiển thị), trong khi đang thiết lập mức độ độ ẩm còn lại, hãy nhấn và giữ nút cảm ứng  "Thời gian sấy (Time Dry)" và  "Để Ủi" một lần nữa để vào chế độ "Điều chỉnh độ ẩm còn lại của quần áo" (mức độ độ ẩm còn lại đã được đặt trước đó sẽ thay đổi sang giá trị tiếp theo).

5. Nhấn và giữ đồng thời nút cảm ứng  "Thời gian sấy (Time Dry)" và  "Để Ủi". Sau đó, quay trở lại chế độ bình thường.

8. SỬ DỤNG HÀNG NGÀY

8.1 Bắt đầu một chương trình mà không cần Finish In (Hoàn thành vào lúc)

Trước khi sử dụng thiết bị để sấy quần áo:

1. Chuẩn bị quần áo và tải vào thiết bị.

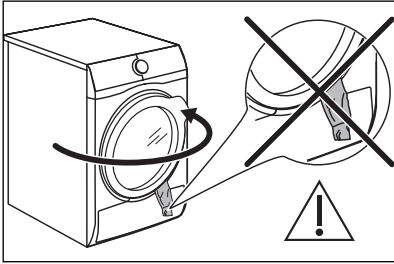

! CẢN TRỌNG!

Đảm bảo khi đóng cửa, quần áo không bị kẹt giữa cửa thiết bị và phốt cao su.

2. Nhấn nút "Ⓜ Mờ/Tắt" để kích hoạt thiết bị.
3. Đặt chương trình và các tùy chọn phù hợp cho loại quần áo.

Màn hình sẽ hiển thị thời gian chương trình.

! Thời gian sấy thực tế sẽ phụ thuộc vào loại quần áo (số lượng và thành phần), nhiệt độ phòng và độ ẩm của quần áo sau giai đoạn vắt.

4. Nhấn nút cảm ứng "▶▶ Bắt Đầu/Tạm Dừng". Chương trình sẽ bắt đầu.

8.2 Khởi động chương trình với lựa chọn Finish In (Hoàn thành vào lúc)

1. Đặt chương trình và các tùy chọn phù hợp cho loại quần áo.
2. Nhấn nút cảm ứng "Ⓜ Hoàn thành vào lúc (Finish In) (-) và (+)"
 - : Giảm thời gian hoàn thành.
 - + : Tăng thời gian hoàn thành..

! Bạn có thể trì hoãn bắt đầu một chương trình bằng cách sử dụng nút cảm ứng "Ⓜ Hoàn thành vào lúc (Finish In) (-) và (+)" (Tối thiểu là 1 giờ (phụ thuộc vào chu kỳ) và tối đa là 24 giờ).

3. Trong giai đoạn Hoàn thành vào, trên màn hình sẽ hiển thị thời gian (ví dụ: 3 giờ, 2 giờ hoặc 1 giờ). Sau khi chương trình bắt đầu, trên màn hình sẽ hiển thị thời gian kết thúc chương trình.

8.3 Thay đổi chương trình

1. Nhấn nút "Ⓜ Mờ/Tắt" để tắt thiết bị.
2. Nhấn nút "Ⓜ Mờ/Tắt" để kích hoạt thiết bị.
3. Đặt chương trình.

8.4 Vào lúc kết thúc chương trình

Khi chương trình hoàn thành:

- Một tín hiệu âm thanh gián đoạn sẽ phát ra.
- Màn hình hiển thị "8:88"
- Biểu tượng "🌀" đã được bật.
- Biểu tượng "🌀" đã được bật.
- Nút cảm ứng "▶▶ Bắt Đầu/Tạm Dừng" đã được bật.

Thiết bị tiếp tục hoạt động trong giai đoạn chống nhăn khoảng 30 phút hoặc lâu hơn nếu tùy chọn "Tăng cường chống nhăn" đã được đặt (xem chương Tùy chọn - "Tăng cường chống nhăn").

Giai đoạn chống nhăn giúp giảm nếp nhăn.

Bạn có thể lấy quần áo ra trước khi giai đoạn chống nhăn hoàn thành. Chúng tôi khuyên bạn nên lấy quần áo ra khi giai đoạn này gần như hoàn thành để đạt được kết quả tốt hơn.

Khi giai đoạn chống nhăn hoàn thành:

1. Nhấn nút "Ⓜ Mồ/Tắt" để tắt thiết bị.
2. Mồ cửa thiết bị.
3. Lấy quần áo ra.
4. Đóng cửa thiết bị.

Nguyên nhân có thể gây ra kết quả sấy không đạt yêu cầu:

- Cài đặt mức định của mức độ khô không đủ. Xem chương "Mức sấy khô (Dryness Level)".
- Nhiệt độ phòng quá thấp hoặc quá cao. Nhiệt độ phòng lý tưởng nằm trong khoảng 18°C đến 25°C.

 Luôn vệ sinh bộ lọc và xả ngăn chứa nước sau khi hoàn tất một chương trình.

8.5 Chức năng chờ

Để giảm tiêu thụ năng lượng, chức năng này tự động tắt thiết bị:

- Sau 5 phút nếu bạn không bắt đầu chương trình.
- Sau 5 phút từ khi kết thúc chương trình.

9. CÁC MẸO VÀ LỜI KHUYÊN





9.1 Chuẩn bị đồ giặt

 Sau chu trình giặt, quần áo thường bị cuốn rối vào với nhau. Sấy quần áo bị cuốn rối vào với nhau sẽ không hiệu quả. Để đảm bảo có luồng khí phù hợp và sấy khô đều, nên rũ và cho từng chiếc quần áo vào máy sấy.

Để đảm bảo quy trình sấy phù hợp:

- Kéo khóa lại.
- Đóng cúc cài vỏ chần lông.
- Không sấy dây buộc hoặc ruy-băng bị lỏng (ví dụ: ruy-băng tạp giế). Buộc chúng lại trước khi bắt đầu một chương trình.
- Lấy tất cả các đồ vật ra khỏi túi quần áo.
- Lộn lổ bên trong làm từ vải cotton của đồ giặt ra ngoài. Lổ cotton phải hướng ra ngoài.

- Luôn cài đặt chương trình phù hợp với loại đồ giặt.
- Không trộn lẫn đồ sáng màu với tối màu.
- Sử dụng chương trình phù hợp với vải cotton, vải len và hàng dệt kim để tránh co rút.
- Không sấy vượt quá khối lượng tối đa được nêu trong chương trình chương trình hoặc được hiển thị trên màn hình.
- Chỉ sấy đồ phù hợp với máy sấy quần áo. Xem nhãn thông tin về vải trên quần áo.
- Không sấy các loại đồ lớn và nhỏ cùng nhau. Đồ loại nhỏ có thể bị kẹt bên trong đồ loại lớn và vẫn còn ướt.
- Rũ các quần áo lớn, vải trước khi cho vào máy sấy. Mục đích là để tránh các chỗ còn ẩm bên trong vải sau khi sấy.

Nhãn thông tin về vải	Mô tả
	Đồ giặt phù hợp để sấy.
	Đồ giặt phù hợp để sấy ở nhiệt độ cao hơn.
	Đồ giặt chỉ phù hợp để sấy ở nhiệt độ thấp.
	Đồ giặt không phù hợp để sấy.

10. BẢO TRÌ VÀ LÀM SẠCH

10.1 Làm sạch bộ lọc

⚠ CẢNH BÁO!

Tránh dùng nước để làm sạch bộ lọc. Thay vào đó, hãy vứt bỏ xơ vải vào thùng rác (tránh để xơ nhựa phân tán trong môi trường nước).

ⓘ Để đạt được hiệu suất sấy tốt nhất, hãy vệ sinh bộ lọc thường xuyên. Bộ lọc bị tắc dẫn đến chu kỳ sấy lâu hơn và tiêu thụ điện nhiều hơn. Dùng tay để làm sạch bộ lọc và có thể dùng máy hút bụi nếu cần.

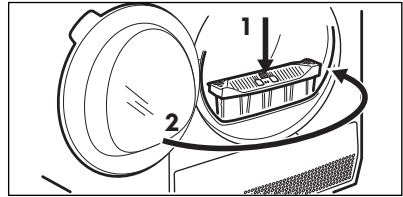
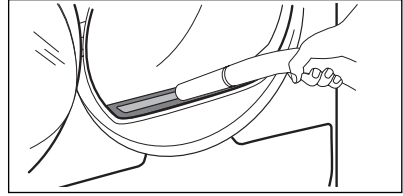
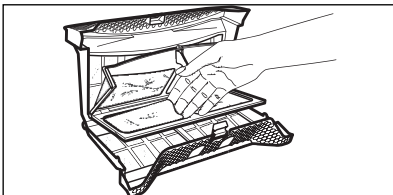
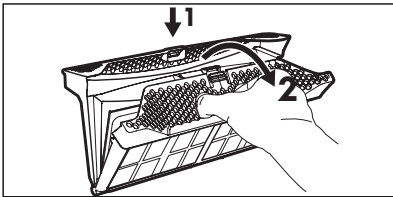
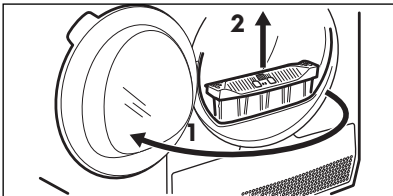
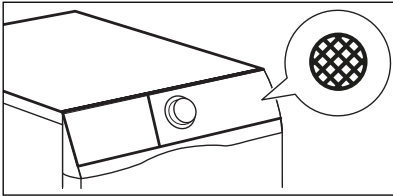

Nếu cần thiết, lấy bụi từ ổ lọc và miếng đệm. Bạn có thể sử dụng máy hút bụi.

10.2 Xả khoang chứa nước

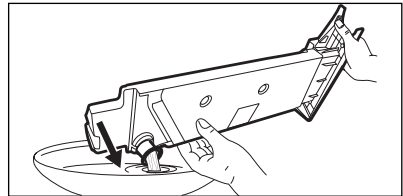
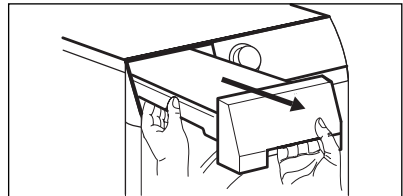
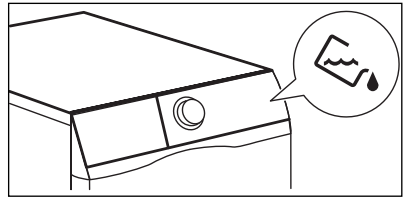

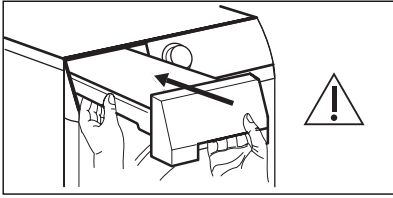

i Bạn có thể sử dụng nước từ ngăn nước để thay thế cho nước cất (ví dụ: để là ủi bằng hơi nước). Trước khi sử dụng nước, hãy lọc bỏ cặn bẩn bằng bộ lọc.

10.3 Vệ sinh Bộ trao đổi nhiệt

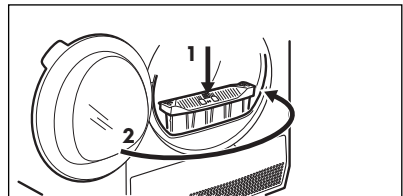
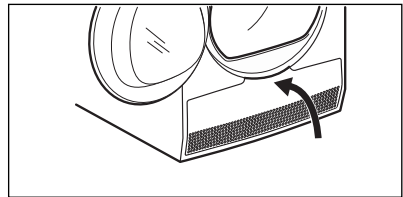
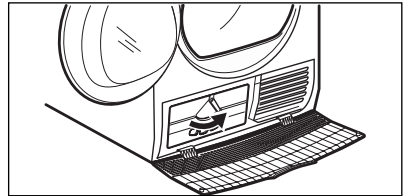
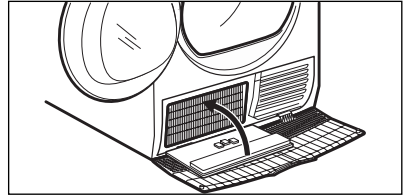
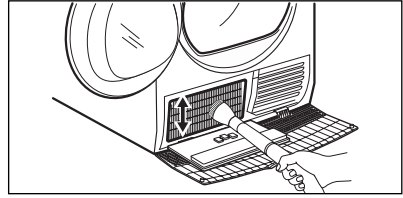
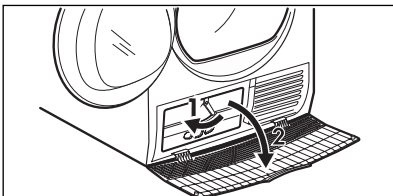
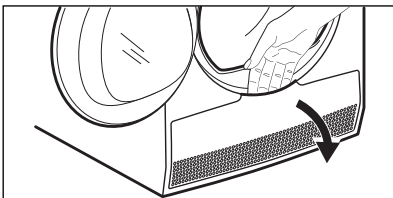
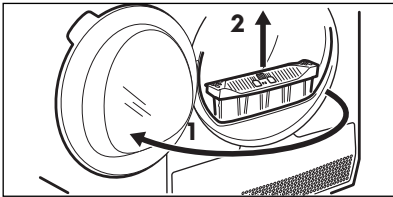
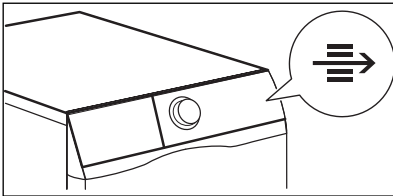

⚠ Không chạm vào bề mặt kim loại bằng tay trần. Có nguy cơ thương tích. Hãy đeo găng tay bảo hộ. Vệ sinh cẩn thận để tránh làm hư hỏng bề mặt kim loại.

10.4 Làm sạch lồng quay



CẢNH BÁO!

Ngắt kết nối thiết bị trước khi làm sạch.

Sử dụng chất tẩy rửa xà phòng trung tính tiêu chuẩn để làm sạch bề mặt bên trong lồng quay và bộ phận nâng trống. Lau khô các bề mặt được làm sạch bằng giẻ mềm.



CẢN TRỌNG!

Không sử dụng các vật liệu có tính ăn mòn hoặc len thép để làm sạch lồng quay.

10.5 Vệ sinh bảng điều khiển và vỏ thiết bị

Sử dụng chất tẩy rửa bằng xà phòng trung tính tiêu chuẩn để vệ sinh bảng điều khiển và vỏ thiết bị.

Sử dụng miếng vải ẩm để vệ sinh. Dùng giẻ mềm để lau khô các bề mặt được vệ sinh.



CẢN TRỌNG!

Không sử dụng chất tẩy rửa đồ nội thất hoặc chất tẩy rửa có thể gây ăn mòn.

10.6 Làm sạch lỗ thông khí

Sử dụng máy hút bụi để loại bỏ bông khỏi lỗ thông khí.

11. XỬ LÝ SỰ CỐ



CẢNH BÁO!

Tắt thiết bị trước khi tiến hành kiểm tra.

Sự cố	Mã cảnh báo	Dự đoán nguyên nhân	Biện pháp xử lý
<ul style="list-style-type: none"> Chương trình sấy chưa hoàn tất 	E 50	<ul style="list-style-type: none"> Động cơ thiết bị bị quá tải. Có quá nhiều quần áo hoặc đồ bị mắc trong lồng sấy. 	<ul style="list-style-type: none"> Chương trình sấy chưa hoàn tất. Lấy quần áo ra khỏi lồng sấy, cài đặt chương trình và khởi động lại chu trình.
<ul style="list-style-type: none"> Máy giặt không khởi động 	E H0	<ul style="list-style-type: none"> Nguồn điện không ổn định. 	<ul style="list-style-type: none"> Đợi cho đến khi nguồn điện ổn định sau đó nhấn nút khởi động. Nếu máy bị dừng đột ngột trong khi thực hiện chu trình, hãy nhấn nút khởi động chu trình. Nếu có cảnh báo, hãy kiểm tra nguồn điện hoặc dây nguồn/ổ cắm xem có bị hư hỏng hay không.
<ul style="list-style-type: none"> Máy giặt không khởi động các chương trình giặt hơi nước. 	E C0	<ul style="list-style-type: none"> Có thể là do bình hơi nước rỗng hoặc hỏng bộ gia nhiệt hơi nước. 	<ul style="list-style-type: none"> Đổ đầy bình chứa nước của hệ thống hơi nước, Tắt rồi bật lại thiết bị. Nếu mã lỗi xuất hiện lại, hãy liên hệ với Trung tâm dịch vụ được ủy quyền.
<ul style="list-style-type: none"> Máy không khởi động *Các mẫu máy có kết nối 	E 91	<ul style="list-style-type: none"> Lỗi bên trong. Lỗi giao tiếp giữa các bộ phận điện tử của thiết bị. 	<ul style="list-style-type: none"> Chương trình không kết thúc đúng cách hoặc thiết bị dừng quá sớm. Tắt rồi bật lại thiết bị. Nếu mã lỗi xuất hiện lại, hãy liên hệ với Trung tâm dịch vụ được ủy quyền.

Vấn đề	Giải pháp đề xuất
Bạn không thể kích hoạt thiết bị.	Đảm bảo rằng phích cắm chính được kết nối vào ổ cắm điện chính.
	Kiểm tra cưa dao trong hộp cưa dao (cài đặt trong gia đình).
Trống không quay.	Tháo khóa trống phía sau bằng tay (xem chương "LẮP ĐẶT").
Chương trình không bắt đầu.	Nhấn "> Bắt Đầu/Tạm Dừng".
	Đảm bảo rằng cửa thiết bị đã được đóng chặt.
Cửa thiết bị không đóng được.	Đảm bảo rằng việc lắp đặt bộ lọc là đúng.
	Đảm bảo rằng quần áo không bị kẹt giữa cửa thiết bị và phốt cao su.
Thiết bị dừng hoạt động giữa chừng.	Đảm bảo rằng bình chứa nước đã được làm trống. Nhấn "> Bắt Đầu/Tạm Dừng" để khởi động lại chương trình.
	Tải quá nhỏ, tăng tải hoặc sử dụng chương trình "Time Dry" (Thời gian sấy (Time Dry)).

Vấn đề	Giải pháp đề xuất
Thời gian chu kỳ quá dài hoặc kết quả sấy không đạt yêu cầu. ¹⁾	Đảm bảo rằng trọng lượng quần áo phù hợp với thời gian chương trình. Đảm bảo rằng bộ lọc đã được làm sạch. Quần áo quá ứ đọng. Vắt lại quần áo trong máy giặt một lần nữa.
	Đảm bảo nhiệt độ phòng cao hơn +5°C và thấp hơn +35°C. Nhiệt độ phòng lý tưởng là từ 18°C đến 25°C.
	Đặt chương trình "Thời gian sấy (Time Dry)" hoặc "Thật Khô". ²⁾
Màn hình hiển thị — — —	Nếu bạn muốn đặt một chương trình mới, hãy tắt và bật lại thiết bị. Đảm bảo rằng các tùy chọn đã được thiết lập phù hợp với chương trình.

1) Sau tối đa 5 giờ, chương trình sẽ kết thúc tự động.

2) Có thể xảy ra trường hợp một số khu vực vẫn còn ẩm khi sấy các món đồ lớn (ví dụ như ga trải giường).

Nếu kết quả sấy không đạt yêu cầu



- Chương trình đã đặt là không chính xác.
- Bộ lọc bị tắc.
- Bộ trao đổi nhiệt bị tắc.
- Quá nhiều quần áo trong thiết bị.
- Trống máy bẩn.
- Cài đặt sai của cảm biến dẫn điện (Xem chương "Điều chỉnh độ ẩm còn lại" để điều chỉnh lại).
- Các khe thông gió bị tắc.
- Nhiệt độ phòng quá thấp hoặc quá cao (nhiệt độ phòng lý tưởng từ 18°C đến 25°C).

12. DỮ LIỆU KỸ THUẬT

Tên mẫu	EDH803J5WC, EDH803J5SC
Chiều cao x Chiều rộng x Chiều sâu	850 x 596 x 662 mm
Chiều sâu tối đa khi đang mở cửa thiết bị	1107 mm
Chiều rộng tối đa khi đang mở cửa thiết bị	958 mm
Chiều cao có thể điều chỉnh được	850 mm (+ 15 mm - điều chỉnh chân)
Âm lượng trống	113 lít
Tải trọng tối đa	8 kg
Vôn	220-240 V
Tần số	50 Hz
Tổng công suất	800 W
Loại sử dụng	Hộ gia đình
Nhiệt độ xung quanh được phép	+ 5°C đến + 35°C
Mức bảo vệ chống sự xâm nhập của các vật rắn và hơi ẩm bằng nắp bảo vệ, trừ trường hợp thiết bị điện áp thấp không có chức năng chống ẩm	IPX4
Bố trí khí	R290
Trọng lượng	0.140 kg

13. CÁC VẤN ĐỀ VỀ MÔI TRƯỜNG

13.1 Vật liệu đóng gói

 Vật liệu có đánh dấu biểu tượng  có thể tái chế được.

>PE<=polyethylene

>PS<=polystyrene

>PP<=polypropylene.

Điều này có nghĩa là chúng có thể được tái chế bằng cách xử lý chúng phù hợp trong đồ chứa thu thập thích hợp.

13.2 Máy Cũ

Sử dụng các địa điểm vứt bỏ được phép để vứt bỏ thiết bị cũ.

Biểu tượng  trên sản phẩm hoặc trên bao bì cho thấy rằng sản phẩm có thể không được xử lý như chất thải gia đình. Thay vào đó nó cần được chuyển tới điểm thu gom thiết bị để tái chế thiết bị điện và điện tử.

Bằng cách chắc chắn sản phẩm này được thải bỏ đúng cách, bạn sẽ giúp ngăn các hậu quả tiềm ẩn đối với môi trường và sức khỏe con người, mà việc xử lý chất thải sai quy cách gây ra.

Để biết thêm thông tin chi tiết về việc tái chế sản phẩm này, vui lòng liên hệ văn phòng thành phố địa phương của bạn, cơ quan phụ trách vứt bỏ rác thải sinh hoạt hoặc cửa hàng nơi bạn mua sản phẩm.

electrolux.com

G0043764-002-A28646503