

ETB3440M-H
ETB3740M-H
ETB3760M-H
EBB3742M-H

ETB3440M-A
ETB3740M-A
ETB3760M-A
EBB3742M-A

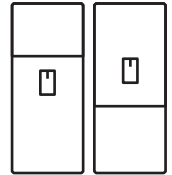

EN Refrigeration
VI Tủ lạnh

User Manual
Tủ lạnh

Enjoy peace of mind. Register your appliance today.

Stay updated on better living services,
safety notices and shop for accessories.



1. **Open the camera app on your smartphone and point at the QR code to scan**

Product Registration QR code is located on the front of the door or internal side wall of your fridge.

2. **Tap the notification or link to open the registration form**
3. **Complete your details and enjoy peace of mind**



Electrolux

CONTENT

1. SAFETY INFORMATION	3
2. DESCRIPTION OF THE APPLIANCE	5
3. TEMPERATURE CONTROL	8
4. INSTALLING YOUR NEW APPLIANCE	13
5. USING YOUR REFRIGERATOR	15
6. AUTOMATIC ICE MAKER	18
7. CLEANING YOUR REFRIGERATOR	19
8. FOOD STORAGE GUIDE	20
9. TROUBLESHOOTING	21
10. NOISES	25

WE'RE THINKING OF YOU

Thank you for choosing this Electrolux product. We have created it to give you impeccable performance for many years, with innovative technologies that help make life simpler features you might not find on ordinary appliances. Please spend a few minutes reading to get the very best from it.

Visit our website to:



Get usage advice, brochures, trouble shooter, service information:
www.electrolux.com



Register your product for better service:
www.electrolux.co.th/support/register-warranty

CUSTOMER CARE AND SERVICE

Always use original spare parts.

When contacting our Authorised Service Centre, ensure that you have the following data available: Model, PNC, Serial Number.

The information can be found on the rating plate.

 Warning / Caution-Safety information.

 General information and tips.

 Environmental information.

Subject to change without notice.

1. SAFETY INFORMATION

NOTE: You must read these warnings carefully before installing or using the refrigerator.

If you need assistance, contact your customer care centre. The manufacturer will not accept liability, should these instructions or any other safety instructions incorporated in this book be ignored.



WARNING

- It is essential the electric outlet is properly earthed to ground. Consult a qualified electrician if you are unsure.
- Do not use electrical appliances inside the food storage compartments of the appliance, unless they are of the type recommended by the manufacturer.
- Unplug the refrigerator before cleaning or moving it to avoid electric shock.
- Never unplug the refrigerator by pulling the electrical cord as this may damage it. Grip the plug firmly and pull straight out.
- If the power cord is damaged, it must be replaced by the manufacturer, its service agent or similarly qualified persons in order to avoid a hazard.
- Don't use a steam cleaner. If live components come into contact with condensing steam, they may short-circuit or cause an electric shock.
- Do not store explosive substances such as aerosol cans with a flammable propellant this appliance. If pressurised aerosol containers bear the word 'flammable' and/or a small flame symbol, do not store them inside any refrigerator or freezer. If you do so you may cause an explosion.
- Do not damage the refrigerant circuit.
- This appliance contains insulation formed with flammable blowing gases. Avoid safety hazards by carefully disposing of this appliance.
- If you wish to discard this refrigerator, please contact your local authorities and ask for the correct method of disposal.
- When you dispose of your old refrigerators and freezers, remove any doors. Children can suffocate if they get trapped inside.
- When positioning the appliance, ensure the supply cord is not trapped or damaged.
- Do not locate multiple portable socket-outlets or portable power supplies at the rear of the appliance.



WARNING

R600a refrigerant warning



This appliance contains flammable R600a refrigerant. Avoid safety hazards by carefully installing, handling, servicing and disposing of this appliance.

- Ensure that the tubing of the refrigerant circuit is not damaged during transportation and installation.
- Leaking refrigerant may cause eye injuries or ignite.
- The room for installing appliance must be at least 1m³ per 8g of refrigerant. The amount of refrigerant in the appliance can be found on the rating plate inside the appliance.
- If you are unsure of the refrigerant check the rating plate inside the refrigerator compartment.
- It is hazardous for anyone other than an Authorised Service Person to service this appliance.
- Keep ventilation openings in the appliance enclosure or in the built-in structure, clear of obstruction.
- Do not use mechanical devices or other means to accelerate the defrosting process, other than those recommended by the manufacturer.



WARNING

Stable Footing

When your refrigerator is in place, you need to stabilise it. Lift the front of the refrigerator to take the weight off each stability foot and make small quarter turns to each foot until it is in firm contact with the floor. If you intend to move the refrigerator, remember to wind up each foot so that you can move it freely. Repeat the process of the foot adjustment once you have settled on the new location of the refrigerator.

Side View

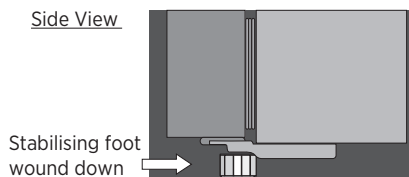

GENERAL WARNINGS

Read the following carefully to avoid damage or injury. It is important to use your refrigerator safely. Check these safety points before using your refrigerator.

- The appliance must be plugged into its own dedicated electrical outlet.
- The plug must be accessible when the refrigerator is in position.
- It is essential the power point is properly earthed to ground. Consult a qualified electrician if you are unsure.
- Don't use extension cords or adapter plugs with this refrigerator.
- If the supply cord is damaged, it must be replaced by the manufacturer, its service agent or similarly qualified persons in order to avoid a hazard.
- Unplug the appliance before cleaning and before changing the light bulb (when fitted) to avoid electric shock.
- Never unplug the refrigerator by pulling the electrical cord as this may damage it. Grip the plug firmly and pull straight out.
- Choose a location for your refrigerator that isn't too cold. The ambient room temperature should be above 10°C.
- Stand your refrigerator in a dry place avoid areas of high moisture or humidity.
- Don't put the refrigerator in frosty or unprotected areas like a garage or on the verandah.
- Don't plug your refrigerator into a timer fitted to the powerpoint.
- Do not put the refrigerator in direct sunlight, near stoves, fires or heaters.
- Do not put the refrigerator on an uneven surface.
- Do not store flammable materials on or under the appliance, e.g. aerosols.
- Do not store explosive substances such as aerosol cans with a flammable propellant in this appliance.
- Never store fizzy drinks in the freezer compartment.
- Never try to repair the refrigerator yourself, only use a qualified or authorised service person for repairs.

- Never use electric heaters or dryers to defrost the freezer because you can receive an electric shock.
- When transporting and installing the refrigerator, care should be taken to ensure that no parts of the refrigerating circuit are damaged.
- Keep ventilation openings in the appliance enclosure or in the built-in structure clear of obstruction.
- When installed correctly, your refrigerator should:
 - Have adequate space at the back and sides for air circulation.
 - Be vertically aligned to the surrounding cupboards.
 - Have doors that will self-close from a partially open position.
- The appliance is not to be used by persons (including children) with reduced physical, sensory or mental capabilities, or lack of experience and knowledge, unless they have been given supervision or instruction concerning use of the appliance by a person responsible for their safety.
- Children being supervised not to play with the appliance.

NOTE: You must read these warnings carefully before installing or using the refrigerator. If you need assistance, contact your Customer Care Department. The manufacturer will not accept liability, should these instructions or any other safety instructions incorporated in this book be ignored.



ENVIRONMENTAL INFORMATION

This appliance is intended to be used in household and similar applications such as

- The kitchen areas in shops, offices and other working environments;
- Farm house and by clients in hotels, motels and other residential type environments;
- Bed and breakfast type environments;
- Catering and similar non-retail applications;

2. DESCRIPTION OF THE APPLIANCE

TOP MOUNT REFRIGERATOR FEATURES

- ETB3440M-A
- ETB3740M-A
- ETB3440M-H
- ETB3740M-H



ETB3440, ETB3740 illustrated

The details of the refrigerator feature:

- | | |
|--|--|
| 1 Door | 12 Crisper |
| 2 Door Handles | 13 Feet |
| 3 Water Dispenser | 14 Gaskets |
| 4 Twist Ice and Serve | 15 Door Bins Shallow |
| 5 Slide Control Freezer Temperature | 16 Refrigerator Light |
| 6 Freezer Shelf | 17 Water Tank |
| 7 TasteSeal Room | 18 Refrigerator Temperature Control |
| 8 Multi Flow | 19 Egg Tray |
| 9 Cover Deodorizer | 20 Door Bin Upper |
| 10 Shelves | 21 Bottle Bin |
| 11 Auto Humidity Control | |

Features may vary depending on model. Not all models will have features listed.

TOP MOUNT REFRIGERATOR FEATURES

- ETB3760M-A
- ETB3760M-H



ETB3760 illustrated

The details of the refrigerator feature:

- | | |
|--|--|
| 1 Door | 12 Auto Humidity Control |
| 2 Door Handles | 13 Crisper |
| 3 Water Dispenser | 14 Feet |
| 4 Auto Ice Maker | 15 Gaskets |
| 5 Ice Bin | 16 Door Bins Shallow |
| 6 Slide Control Freezer Temperature | 17 Refrigerator Light |
| 7 Freezer Shelf | 18 Water Tank |
| 8 TasteSeal Room | 19 Refrigerator Temperature Control |
| 9 Multi Flow | 20 Egg Tray |
| 10 Cover Deoderizer | 21 Door Bin Upper |
| 11 Shelves | 22 Bottle Bin |

Features may vary depending on model. Not all models will have features listed.

BOTTOM MOUNT REFRIGERATOR FEATURES

- EBB3742M-A
- EBB3742M-H

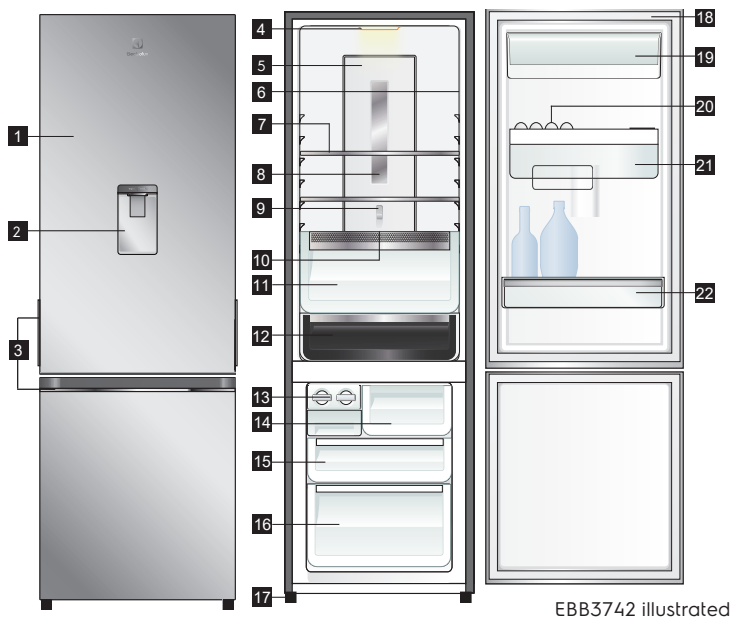

EBB3742 illustrated

The details of the refrigerator feature:

- | | |
|--|---------------------------------|
| 1 Door | 12 TasteSeal Room |
| 2 Water Dispenser | 13 Ice Twist & Serve |
| 3 Door Handles | 14 Freezer Drawer Meat |
| 4 Refrigerator Light | 15 Freezer Drawer Middle |
| 5 Multi Flow | 16 Freezer Drawer Lower |
| 6 Refrigerator Temperature Control | 17 Feet |
| 7 Shelves Freezer Shelf | 18 Gaskets |
| 8 Cover Deoderizer | 19 Door Bin Dairy |
| 9 Slide Control Freezer Temperature | 20 Egg Tray |
| 10 Auto Humidity Control | 21 Water Tank |
| 11 Crisper | 22 Bottle Bin |

Features may vary depending on model. Not all models will have features listed.

3. TEMPERATURE CONTROL

When you first turn on the refrigerator, set both the refrigerator and freezer temperature control to normal. Please refer to the below section for information on adjusting refrigerator and freezer temperature.

i **IMPORTANT**

NOTE: When you set a temperature, you set an average temperature for the whole refrigerator cabinet.

Checking the softness of ice cream is a good indication that your freezer is the right temperature, while checking the temperature of water kept in the refrigerator is a good way of checking the temperature of the food compartment.

Temperatures inside each compartment may vary, depending on how much food you store and where you place it.

High or low room temperature may also affect the actual temperature inside the refrigerator.

When you change the temperature settings, make small adjustments and wait 24 hours before assessing whether you need to make any further changes.

Freezer temperature adjustment

Top mount freezer

1. Select the freezer control.
2. Slide the control to the left to set Colder.
3. Slide the control to the right to set Less Cold.

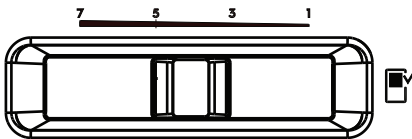

Bottom mount freezer

Refrigerator temperature adjustment

1. Select the refrigerator control.
2. Slide the control down to set it to colder (No.5).
3. Slide the control up to set less cold (No.1).

Freezer temperature adjustment

1. Select the freezer control.
2. Slide the control down to set it to colder (No.7).
3. Slide the control up to set less cold (No.1).

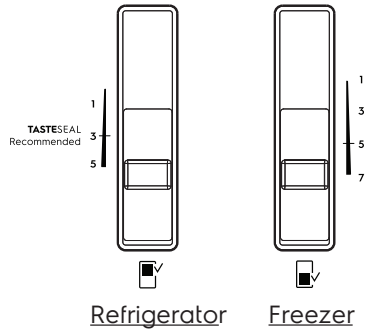

Recommended Freezer Setting

Room Temp.	Setting
Below 15°	7
Above 15°	5

Only install refrigerator indoors where the room temperature is above 10°

i **IMPORTANT**

Setting the freezer temperature to the lowest is not recommended for normal or very hot climate condition as this will limit the cooling capacity to other sections of the refrigerator. In a very cold climate, the freezer will need to be set colder.

Refrigerator temperature adjustment

ABOUT THE USER INTERFACE

- ETB3440M
- ETB3740M
- EBB3742M

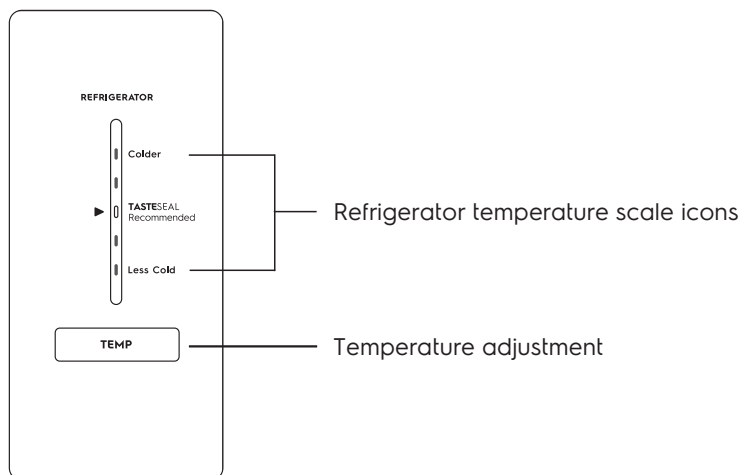

DESCRIPTION	OPERATION / PRIMARY FUNCTION
Refrigerator temperature scale icons	Indicates the temperature setting of the refrigerator compartment.
Temperature adjustment	<p>Temperature Control</p> <ul style="list-style-type: none"> • Touch the 'TEMP' button to awaken control. • Touch the 'TEMP' button to decrease the refrigerator temperature. <p>There are 5 temperature settings indicated by the illumination sequence on the display. Once the coldest temperature is reached the display will return to the warmest setting with the next press.</p>

· ETB3760M

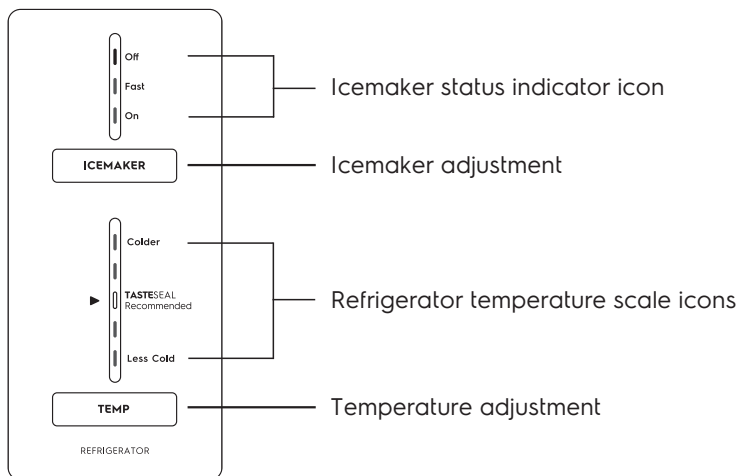

DESCRIPTION	OPERATION / PRIMARY FUNCTION
Icemaker status indicator icon	Show operation status.
Icemaker adjustment	This button selects the status of ice maker. (On, Off and activate Fast Ice)
Refrigerator temperature scale icons	Indicates the temperature setting of the refrigerator compartment.
Temperature adjustment	Temperature Control <ul style="list-style-type: none"> · Touch the 'TEMP' button to awaken control. · Touch the 'TEMP' button to decrease the refrigerator temperature. There are 5 temperature settings indicated by the illumination sequence on the display. Once the coldest temperature is reached the display will return to the warmest setting with the next press.

ERROR CODE & ALARMS

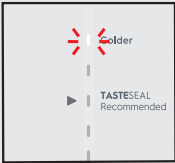
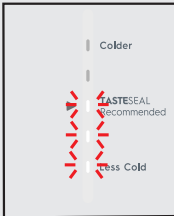
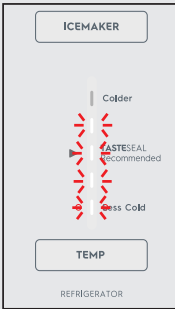
ERROR CODE	WHAT IT MEAN	WHAT TO DO
<p>Communication error LED_5 flashes with 1sec interval</p> 	<p>If you see the top temperature icon is flashing it means that the control has lost contact with the main control board.</p> <p>The appliance will operate at its last known setting, all auxiliary functions will not work.</p>	<p>Turn the unit off at the electric outlet for 5 minutes and then turn it back on.</p> <p>Under most circumstances this will reset the display enabling normal function to continue.</p> <p>If the error re-occurs then call for service.</p>
<p>Sensor - Open Circuit / Short Circuit</p> <p><u>Non-icemaker</u></p>  <p><u>With icemaker</u></p> 	<p>If you see any combination of the first, second and third icons are flashing it means that an error has been detected on a sensor.</p> <p>The refrigerator will run in a default cycle to prevent food spoilage.</p> <p>If you see any combination of the first, second, third and fourth and all temperature icons are flashing it means that an error has been detected on a sensor.</p> <p>The refrigerator will run in a default cycle to prevent food spoilage.</p>	<p>Call for service.</p> <p>Call for service.</p>

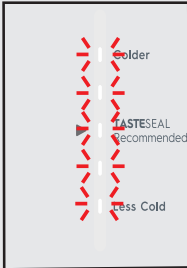
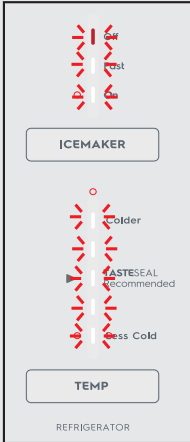
ALARM ICON	WHAT IT MEAN	OPERATION
<p><u>Non-icemaker</u></p>  <p><u>With icemaker</u></p> 	<p>Activates if the refrigerator or freezer doors are left open for longer than 2 minutes.</p> <p>An alarm will sound and the affected compartment icon will flash and the temperature and icons will fade on and off.</p> <p>Activates if the refrigerator or freezer doors are left open for longer than 2 minutes.</p> <p>An alarm will sound and the affected compartment icon will flash and the temperature and icons will fade on and off.</p>	<p>Alarm will sound and icon will flash indicating which door is open.</p> <p>To silence the alarm for 8 minutes while the door is open press any button (the icons will continue to flash until door is closed).</p> <p>Alarm will sound and icon will flash indicating which door is open.</p> <p>To silence the alarm for 8 minutes while the door is open press any button (the icons will continue to flash until door is closed).</p>

4. INSTALLING YOUR NEW APPLIANCE

Unpacking



ENVIRONMENT

Most of the packing materials are recyclable. Please dispose of those materials through your local recycling depot or by placing them in appropriate collection containers.

Important – check for any damages or marks. If you find the refrigerator is damaged or marked, you must report it within 7 days should you wish to claim for damage/ marks under the manufacturers warranty. This does not affect your statutory rights.

Clean the refrigerator thoroughly according to instruction, and wipe away any dust that has accumulated during shipping.

Check that the floor is level. If it is not then adjust the provided leveling leg so product is level and stable.

We recommend that you let your refrigerator run for two to three hours before you put any food in it. This will allow you to check that it is operating properly and that enough cool air is going to the freezer.

Clearance around your refrigerator;

- Allow a minimum of 30mm clearance on both sides of the refrigerator.
- Allow 50mm clearance at the back of the refrigerator.
- Allow a minimum of 10mm clearance above the hinge cover.
- If you do not have a cupboard with allowance for air flow above the refrigerator, the recommended clearance area on top increases to 90 mm.
- When positioned in a corner area, spacing of at 350mm on the hinge side will allow the doors to open enough to enable the removal of bins and shelves.

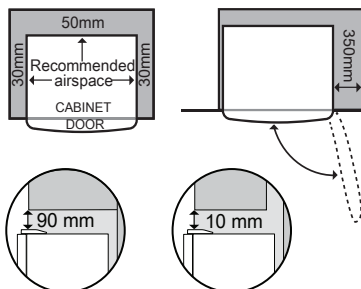

NOTE: In installation where both sides and the rear of the refrigerator are not enclosed by cabinetry e.g. the refrigerator is placed against a wall, the clearance between the rear of refrigerator and the wall should not be greater than 75mm.

You refrigerator uses energy efficient components that may produce different noises (Refer “Noises” page for examples) to your old refrigerator. Occasionally a gurgling sound of refrigerator flowing or the sound of parts expanding and contracting can be heard. These noises are quite normal.

Installing your refrigerator

1. Roll the refrigerator into place. The rollers are designed for forward or backward movement only. They are not castors. Moving the refrigerator sideways may damage your floor and the rollers. Before moving your refrigerator ensure height adjusting nut and the stability foot are fully wound up off the floor.
2. Wind the large height adjusting nut under door hinge down until the refrigerator is tilted back by 10mm (see diagram).

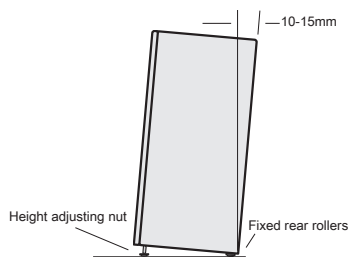

3. Wind the large height adjusting nut on the handle side down until the refrigerator is level and stable. If you have difficulty winding the nut or height adjusting foot down, have someone tilt the refrigerator back so you have better access.

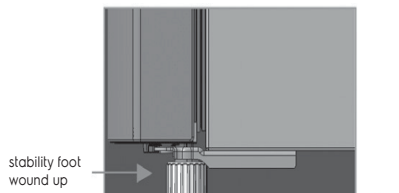

4. Check the alignment of the refrigerator to the surrounding cupboards to see if it is level. You can adjust the level as detailed in step 2 and 3.

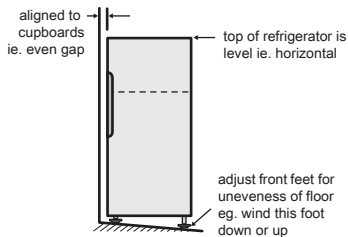

5. If you find your refrigerator rocks from corner to corner, it means your floor is uneven. Find a piece of plastic or hardboard etc. and pack it firmly under the roller.
6. You may now need to fine-tune the installation by repeating steps 3, 4 and 5.
7. When you have the appliance in its final position, it needs to be stabilised. Wind the stability foot under the door hinge down to the floor until it just makes contact with the floor. Lift the front of the appliance to take the weight off the stability foot, then turn it half a turn further to ensure firm contact with the floor. Wind the large height adjusting nut back up to ensure all the weight is now on the front stability foot. Wind the large height adjusting nut back up to ensure all the weight is now on the front stability foot.
8. Repeat step 7 for the stability foot on the handle side. Whenever you need to move the appliance, be sure to wind the feet back up so that the appliance can roll freely and be sure to reset it when reinstalling.
9. Plug your refrigerator straight into its own power point and never use a double adapter. If you need to roll the refrigerator to get to the plug, remember to raise the stability foot first.
10. Before you put any food in your refrigerator, it's recommended you leave it on for 2 or 3 hours to check it is running properly.

5. USING YOUR REFRIGERATOR

Refrigerators work by transferring heat from the food inside to the outside air. This operation makes the back and sides of the refrigerator feel warm or even hot particularly at start-up and on warm days - this is normal.

Avoid placing food against the air vents in the refrigerator as it affects efficient circulation. If the door is opened frequently, a light frosting will occasionally occur on the freezer's interior. This is normal and will clear after a few days. If the freezer door is accidentally kept open, a heavy frost will coat the inside walls and should be removed.

Your new refrigerator uses a high-speed compressor, along with other energy-efficient components, which may make unusual sounds and be more noticeable at night and quieter times. These sounds simply indicate your refrigerator is working how it should. They include:

- Compressor running noises; modern high-efficiency compressor run much faster than older models.
- Air movement noise from the small fan motor;
- A gurgling sound, similar to water boiling;
- A popping noise, heard during automatic defrosting; and
- A clicking noise, prior to compressor start-up. Further details can be found in the Troubleshooting Guide.
- Automatic icemaker, while icemaker producing ice sounds of ice cubes falling into ice bin pumping and/or water filling may be heard.



IMPORTANT

For bottom mount refrigerators (where freezer is below the fresh food compartment).

- Ensure all freezer drawer and shelves are pushed back completely to prevent them from keeping the door open.



IMPORTANT

For top mount refrigerators (where the freezer is on top of the fresh food compartment).

- Don't place food forward of the ribs on the freezer floor, as it will obstruct the door from closing.

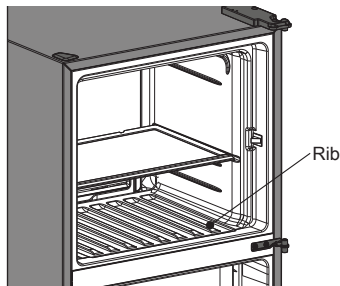

USING AND REMOVING FEATURES

TasteSeal Room

Use the TasteSeal compartment to store meat, snack, beverage and dairy products. You can adjust TasteSeal temperature by adjusting the refrigerator temperature control.

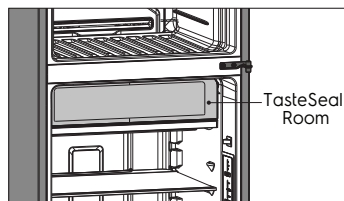

Glass shelves

To remove the shelves, gently pull them forward until the shelf comes clear of the shelf guides.

To return the shelf, make sure there is nothing behind that may obstruct movement. Gently push the shelf, into the cabinet and back into position.

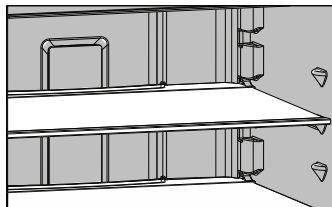

Deodorizer

Your refrigerator is fitted with Deodorizer to assist with the removal of food odours inside your refrigerator. Keeping the food covered and wrapping it in plastic will also help to reduce the odours inside your refrigerator.

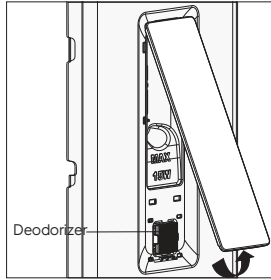

Crisper Drawer

Crisper drawer is designed for storing fruits, vegetables, and other fresh produce. Crisper have an auto humidity membrane in front of crisper cover to maintain optimum humidity for longer fresh vegetables.

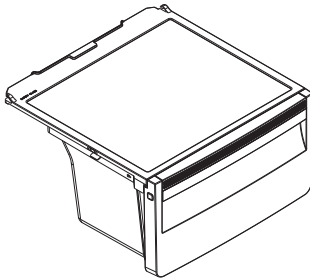

- To empty food from the crisper. On some models it will be necessary to remove the bottle storage bins.
- Remove the crisper by pulling forward, then up and forward again.
- Remove the crisper shelf by lifting the catches on the left and right underside of the shelf and pulling the shelf forward.

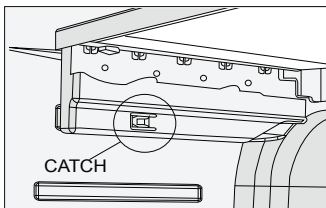

Auto humidity membrane automatically releases excess moisture and maintains optimal humidity for your fresh vegetables, maintaining the taste, texture and freshness.

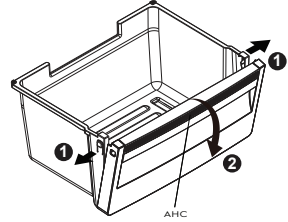

To remove the Auto humidity membrane part follow these step:

1. Unclip the both side clips and,
2. Lift off from crisper drawer.

i It's not required to replace the Auto humidity membrane unless it becomes damaged or ruined. If the membrane becomes soiled or dirty, it can be washed with soap and water. Ensure membrane is dry before putting back in crisper drawer. Please contact our service provider when need to replace your AHC membrane.

Crisper bin

Storing Vegetables Use the crisper bin to store vegetables, fruits or small items.

Door storage bins

Both the refrigerator and freezer have door storage bins.

You can adjust the refrigerator bins to meet different storage needs. All the door bins are completely removable for cleaning. If you want to remove or adjust a bin, lift and unlock from lugs to remove. To replace, lift up and push down until the support lugs lock it in place.

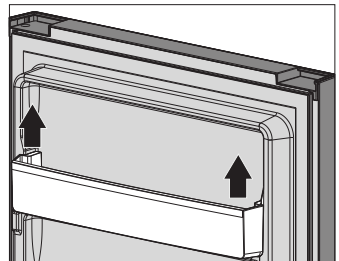

Water Tank



CAUTION

BEFORE REMOVE; to empty the water in the tank.

To remove the water tank and disassembly cleanable parts follow these steps:

1. Press 2 clips on side of water tank to unlock water tank from lugs and hold on the tank.
2. Pull out the water tank.

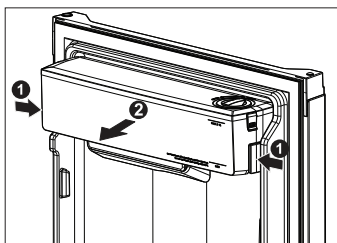

3. Rotate tank cover lid up and off from the over.
4. Unclip the both side clips and lift off from water tank.
5. Screw the water valve off from tank.

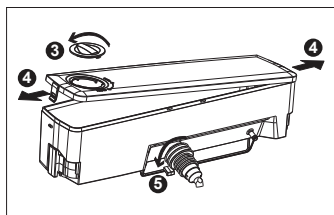

6. Remove nozzle rubber and o-ring from water valve.

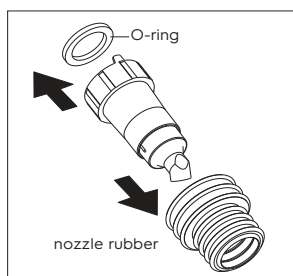

Reverse the step to assembly the water tank and return to its place.

NOTE: Screw in the water valve to water tank till stopper touch the rip and the water valve nozzle must be point down as picture.

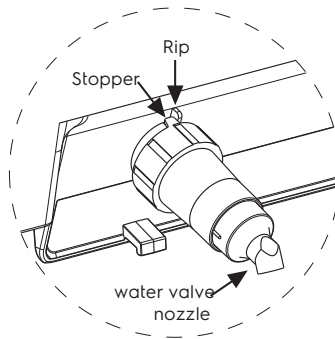

WARNING

Your appliance is fitted with long life LED lighting. In the unlikely event the LED lights should fail, then the LED lights should be serviced by the service agent, to avoid a safety hazard.

Refer to the warranty page for contact details.

6. AUTOMATIC ICE MAKER

The automatic ice making function pumps water from the water tank located in the refrigerator and dispenses it into the automatic ice maker in the freezer.

The ice will then be dropped into the ice bin located beneath the ice maker. If the water tank is empty or lower than level, the ice maker will automatically turn off after 3 attempts at pumping water from the tank. The ice maker indicator on the user interface shows the operational status of the ice maker (Refer control instructions).

In case water tank is empty and ice maker show "off" status with red light, you simply can fill up water and just have to select " ICEMAKER" to be "on" again to turn on ice maker to continuous making ice.

Water Tank Refilling

Step 1. Open the tank cover lid up and off from the cover.

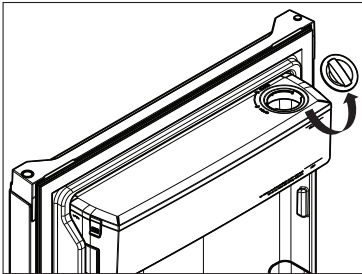

Step 2. Pour potable water through the lid at the top of the water tank.

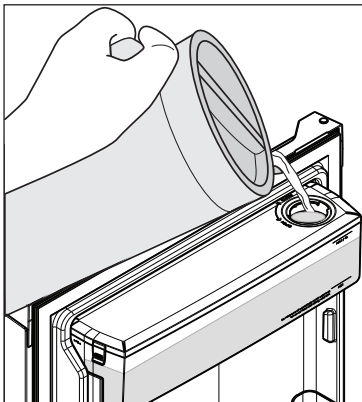

Step 3. Closed the tank cover lid.

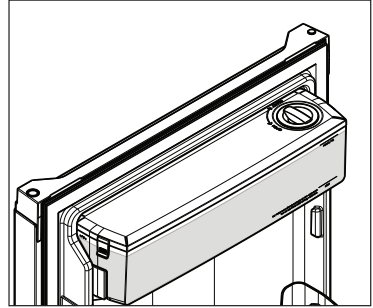

CAUTION

Do not fill the water tank with anything other than clean water (Filtered or Mineral water), soft drink, juice, tea or hot water etc, can damage your automatic icemaker. The water tank can withstand a maximum water temperature of 60°C.



Tips and Useful Information

Remove and clean ice bin and water tank once a month, discarding unused ice and water. This will ensure fresh ice and smooth operation of your icemaker. Make sure your refrigerator is level to avoid uneven ice cubes.

It is recommended to always keep water level filled above the "Min" level indication to have water ready for your chilled drinks, and ready for ice making.

It is recommended to dispense water out in first few glasses and/or ice production to flush out the system or any impurities in first time use or after installation.

7. CLEANING YOUR REFRIGERATOR



WARNING

BEFORE CLEANING: Turn the refrigerator off at the power point and unplug the cord to prevent any chance of electrocuting yourself.

Doors and exterior (white and silver):

You should only clean the doors with lukewarm soapy water and a soft cloth.



CAUTION

Never use stainless steel cleaners, abrasive pads or other cleaners that will scratch the surface. Damage to the appliance after delivery is not covered by your warranty.

Interior

Clean the inside of your refrigerator regularly with a soft cloth, unscented mild soap and lukewarm water.

Thoroughly dry all surfaces and removable parts and avoid getting water on the controls. Replace removable parts, plug power cord in and switch the power on before returning the food.

Water Tank Assembly

Clean the inside of the water tank regularly with a soft cloth, unscented mild soap and rinse thoroughly with lukewarm water to completely remove any soap residue.

Door seals

Always keep door seals clean by washing them with a mild detergent and warm water, followed by a thorough drying.

Sticky food and drink can cause seals to stick to the cabinet and tear when you open the door.



CAUTION

Never use hot water, solvents, commercial kitchen cleaners, aerosol cleaners, metal polishes, caustic or abrasive cleaners, or scourers to clean your refrigerator. Many commercially available cleaning products and detergents contain solvents that will damage your refrigerator. Use only a soft cloth with an unscented mild soap and lukewarm water.

To clean a crisper or freezer bin with telescopic extension slides, simply wipe with a damp cloth and warm soapy water. Never immerse the cover in water, as this could affect the operation of the slide.

Switching off your refrigerator

If you switch off your refrigerator for an extended period, follow these steps to reduce the chances of mould:

1. Remove all food.
2. Remove the power plug from the power point.
3. Thoroughly clean and dry the Interior.
4. Ensure that all the doors are wedged open slightly for air circulation.

8. FOOD STORAGE GUIDE

Category	Product	Recommended storage times for fresh foods*			Storage tips
		Refrigerator	TasteSeal Plus	Freezer	
Meat	Sausages and Mince	1-2 Days	3-5 Days	2-3 Months	<p>Keep cold meat at the back of the refrigerator where it is coldest.</p> <p>Plastic can cause meat to sweat if stored in refrigerator for more than a day.</p> <p>Roast can take up to 48 hours to defrost properly, transfer frozen roast to the refrigerator 2 days before use.</p>
	Chops and Steak	3-4 Days	5-7 Days	4-6 Months	
	Cold Meats	3-5 Days	5-7 Days	4-6 Months	
	Roasts	3-5 Days	1 week	12 Months	
Poultry	Chicken	1-2 Days	5-7 Days	2 Months	<p>If poultry takes on a smell or colour you are unsure about it is best to throw it out.</p> <p>Whole eggs are not suitable for freezing, slightly beaten eggs may be frozen for four months.</p>
	Roast Chicken	3-5 Days	1 week	12 Months	
	Eggs	6 Weeks	Not Suitable	Not Suitable	
Seafood	Whole fish and fillets	2-3 Days	5-7 Days	2 Months	<p>Store in an airtight container or foil.</p> <p>Never freeze prawns in salty water as this will dehydrate the flesh.</p>
	Lobster and Crab	1-2 Days	3-5 Days	2 Months	
	Prawns	1-2 Days	3-5 Days	2 Months	
Dairy	Milk	Until Expiry Date	Not Suitable	Not Suitable	<p>If dairy takes on a smell or colour and you are unsure about it, it is best to throw it out</p> <p>Depending on the variety hard cheese can last from 2 weeks to 2 months.</p> <p>* Texture may change depending of the type of soft cheese</p>
	Yoghurt	7- 10 Days	Not Suitable	Not Suitable	
	Hard Cheeses	2 Weeks - 2 Months	1-2 Months	2 Months (Grated)	
	Soft Cheeses	1-2 Weeks	2-4 Weeks *	Not Suitable	
	Butter	8 Weeks	3-4 Months	12 Months	
Fruit & Vegetables	Every fruit and vegetable has a different shelf life. Some stay fresh for a couple of days e.g. beans, others can last for a couple of months e.g. onions.		Not Suitable	8-12 Months When freezing chop and blanch in small portions.	<p>Keep vegetables in the crisper and away from the air vents to avoid freezing.</p> <p>If you wash fruit and vegetables before storing them make sure they are dry or wrap in absorbent paper before storing in the refrigerator as this can make them susceptible to rotting.</p> <p>Try to keep fruit and vegetables separated as fruits that give off high levels of ethylene (the ripening agent) can prematurely ripen and spoil surrounding vegetables</p>
Left Overs	Homemade meals	3-4 Days	Not Suitable	2-6 Months	Store in sealed container.
					Freeze meal in small portion sizes to limit wastage.

**IMPORTANT**

Please note, use this information as a guide only, actual storage times will vary depending on how you use your refrigerator, climatic conditions and the freshness of the food.

9. TROUBLESHOOTING

Appliance does not operate at desired temperature

In a modern frost free refrigerator / freezer, cold air is circulated around the various compartments through air vents using a high efficiency fan.

CONCERN	WHAT TO DO
Refrigerator is too warm	<ul style="list-style-type: none"> Adjust the refrigerator to a colder setting Ensure food is allowed to cool before placing inside the refrigerator. Ensure the appliance is set up as per instructions Ensure that contents are not obstructing the cooling vents. Ensure the door is not held open or is being opened too frequently.
Freezer is too warm	<ul style="list-style-type: none"> Adjust temperature to a colder setting. Ensure food is allowed to cool before placing inside the freezer. Ensure the appliance is set up as per instructions Ensure that contents are not obstructing the cooling vents. Ensure the door is not held open or is being opened too frequently.
Food is freezing in the refrigerator	<ul style="list-style-type: none"> Adjust temperature to a warmer setting. Ensure that fruit and vegetables are stored in the crisper. Items with a high water content should not be placed near the cooling vents.
Unable to change temperature settings	<ul style="list-style-type: none"> Refer to sections "temperature control" .

Crisper Operation

CONCERN	WHAT TO DO
Excess moisture build up in crisper It is normal for there to be some moisture and humidity in the crisper bin.	<ul style="list-style-type: none"> Ensure that the crisper is not over packed. Adjust crisper humidity slides.
Crisper bin can not be removed	<ul style="list-style-type: none"> If crisper bin interferes with the door bins, remove door bins before removing crisper. Position cabinet so that the door can be fully opened.
Freezing items in the crisper	<ul style="list-style-type: none"> Adjust temperature to a warmer setting.

Appliance noise

Your new refrigerator may make sounds that your old one didn't make. Because the sounds are new to you, you might be concerned about them. Most of the new sounds are normal. Hard surfaces, like the floor, walls and cabinets, can make the sounds seem louder than they actually are. The following describes the kinds of sounds and what may be making them.

CONCERN	WHAT TO DO
Motor noise (compressor)	Nothing. This is normal as your new refrigerator uses a high-speed compressor which switches on and off during operation. Note that the compressor noise may seem louder at the start of the on cycle.
Motor noise (compressor);	These refrigerators are fitted with a variable speed compressor and fan. At start up and on warm days they run at a higher speed to provide additional cooling. When less cooling is required the compressor and fan will run at a lower speed. As a result it is normal for sound levels to change depending on operating conditions.
A clicking noise heard just before the compressor starts.	Nothing. This is normal as your new refrigerator has an automatic switching action of the temperature control, turning the compressor on and off.
Occasional gurgling, similar to water boiling.	Nothing. As each cycle ends, you may hear a gurgling sound due to the refrigerant flowing in your refrigerator system. Nothing, this is normal as your new refrigerator uses high efficiency fans to circulate air. Fan speed and noise may increase during periods of heavy usage or hot weather.
Rattling and other noises.	<ul style="list-style-type: none"> • Ensure that the cabinet is level and stable, refer to Installation Instructions • Check the surrounds of the appliance to ensure there is nothing touching or placed on top of the appliance. • Ensure that contents of the appliance are not placed in such a way that they are vibrating (such as bottles).

Refrigerator operation

CONCERN	WHAT TO DO
Appliance will not run It is normal for the freezer fan not to operate during the automatic defrost cycle, or for a short time after the appliance is switched on.	<ul style="list-style-type: none"> • Ensure that the cord is plugged into a live power outlet and outlet is switched on. • Ensure that the household circuit breaker has not tripped or that the fuse has not blown. • The appliance maybe in defrost mode, check again in half an hour.
Compressor motor seems to run too long At normal room temperatures, expect your motor to run about 40% to 80% of the time. Under warmer conditions, expect it to run more often.	<ul style="list-style-type: none"> • Ensure that the doors are not held open. • Check that large amounts of warm food have not just been placed inside the appliance. • Note that the appliance will run more than normal just after you install it or when adjusting the temperature setting changes.

CONCERN	WHAT TO DO
<p>The exterior of the appliance is warm or hot to touch</p> <p>This is normal because the appliance transfers heat from the inside out through the outer panels and the divider between the doors.</p>	<ul style="list-style-type: none"> • Ensure the appliance has the external clearances recommended in the section "Installing your new appliance". • The exterior of the cabinet will be much warmer on warmer days it may even feel hot to touch, as the appliance is working harder.
<p>User interface will not respond</p> <p>To ensure settings are not accidentally changed the user interface will go into sleep mode when not in use. Press any button to wake user interface</p>	<ul style="list-style-type: none"> • Check that the user interface is in awake mode, refer to section "About the user interface". • Check that the user interface is not locked, refer to section "About the user interface". • If the user interface is frozen turn the appliance off for five minutes for the memory to clear, then turn back on.
<p>Alarms Sounding</p> <p>Alarm activates if the refrigerator or freezer doors are left open for longer than 2 minutes.</p>	<ul style="list-style-type: none"> • Check that all doors are fully closed. • To silence the alarm for 8 minutes while the door is open press any button on user interface or close the door.
<p>Frost build up</p>	<ul style="list-style-type: none"> • Check that all doors are fully closed. • Ensure that the doors are not opened too often. • Ensure that the return air vents are not blocked with packaging. • Ensure the seals are clean and not obstructed.
<p>Odours</p>	<ul style="list-style-type: none"> • The interior may need cleaning, refer to cleaning guide. • Ensure that food is stored correctly as some food, containers and wrapping can produce odours. • Check appliance for old or unusual food.
<p>Lights not working</p> <p>The LED lighting is designed to turn on gradually. The LED lighting is designed to dim automatically if the door is left opened for more than 5 minutes and turn off completely if the door is open for more than 7 minutes. Closing the door will reset the timer.</p>	<ul style="list-style-type: none"> • Ensure that the cord is plugged into a live power outlet and outlet is switched on. • Ensure that the household circuit breaker has not tripped or that the fuse has not blown.

Automatic Ice maker system

CONCERN	WHAT TO DO
Ice maker does not produce ice or not enough ice	<ul style="list-style-type: none"> • Ensure that the Ice Maker is switched on at the user interface refer to "About the User Interface" for details. • Ensure water tank is full and contains clean water (if liquids other than clean water have been used, call Electrolux Customer Care). • Ensure water tank is securely pushed into pump housing.
The icemaker is designed to produce a tray of ice approximately every 2 hours, depending on the conditions.	<ul style="list-style-type: none"> • If the freezer compartment is too warm, refer to "freezer is too warm" then wait 24 hours for the freezer to reach ideal temperature. • Turn the unit off at the mains and leave for 2 minutes then turn the appliance back on (this will reset the icemaker unit). Check for ice production after 24 hours. • Check that there is no obstruction under the ice maker and ensure the ice bin is fitted correctly.
Ice has bad odour or taste	<ul style="list-style-type: none"> • Cover food to ensure ice does not absorb foreign odours. • Interior of appliance or ice bin may require cleaning, refer to "Cleaning your refrigerator". • Discard stale ice monthly and allow ice maker to produce a fresh supply.

If you still require service

If you have a problem, and the problem persists after you have made the checks mentioned, contact your nearest Electrolux approved Service Centre or the dealer you bought the refrigerator from. Be ready to quote the model number, the 9-digit PNC and 8-digit serial number, which is stated on the label inside the refrigerator compartment.

10. NOISES

Appliance noise

Your new refrigerator may make sounds that your old one didn't make. Because the sounds are new to you, you might be concerned about them. Most of the new sounds are normal. Hard surfaces, like the floor, walls and cabinets, can make the sounds seem louder than they actually are. The following describes the kinds of sounds and what may be making them.

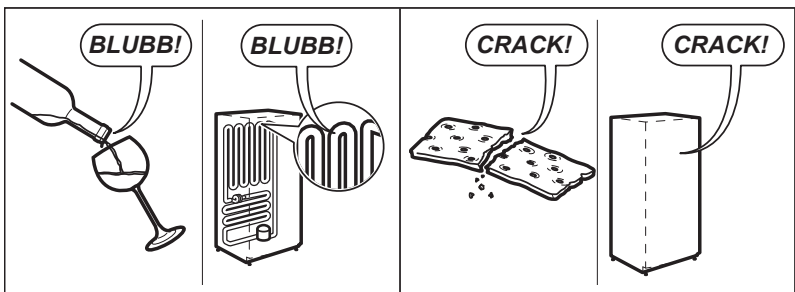
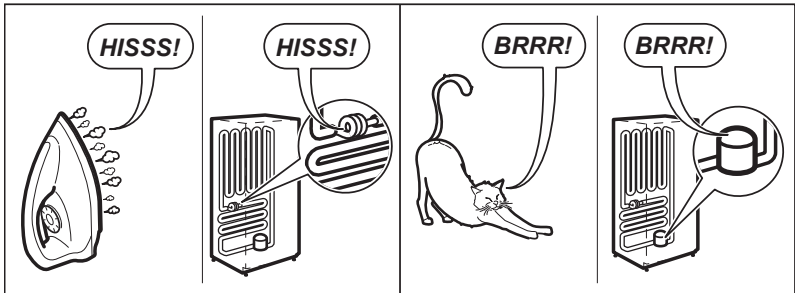
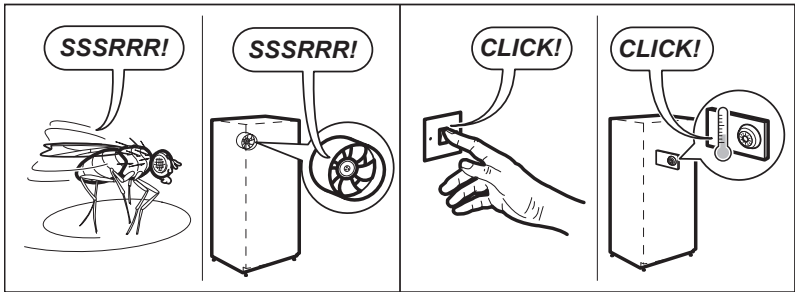
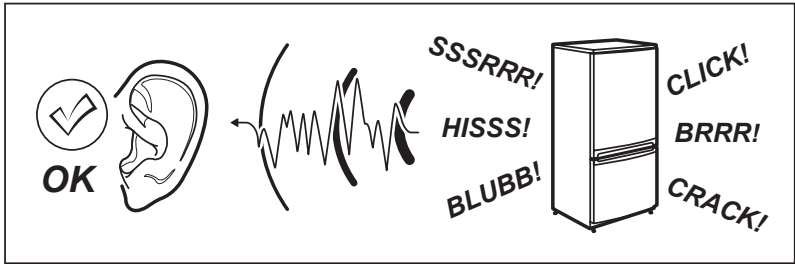

NỘI DUNG

1. THÔNG TIN AN TOÀN	3
2. HƯỚNG DẪN SỬ DỤNG SẢN PHẨM	5
3. KIỂM SOÁT NHIỆT ĐỘ TROL	8
4. LẮP ĐẶT TỦ LẠNH	13
5. USING YOUR REFRIGERATOR	15
6. MÁY LÀM ĐÁ TỰ ĐỘNG	18
7. VỆ SINH TỦ LẠNH	19
8. HƯỚNG DẪN BẢO QUẢN THỰC PHẨM	20
9. XỬ LÝ SỰ CỐ	21
10. TIẾNG ỒN	25

CHÚNG TÔI ĐANG NGHĨ ĐẾN BẠN

Cảm ơn bạn đã lựa chọn Electrolux. Chúng tôi đã thiết kế sản phẩm này để giúp cuộc sống của bạn trở nên đơn giản hơn và mang lại hiệu suất hoàn hảo trong nhiều năm qua. Vui lòng dành vài phút đọc tài liệu này để tận dụng tối đa thiết bị Electrolux mới của bạn.

Ghé thăm trang web của chúng tôi để:



Nhận tư vấn sử dụng hoặc thông tin dịch vụ:
www.electrolux.com



Đăng ký sản phẩm của bạn để được phục vụ tốt hơn:
www.electrolux.com/support/register-warranty

DỊCH VỤ VÀ CHĂM SÓC KHÁCH HÀNG

Luôn sử dụng phụ tùng nguyên bản.

Khi liên hệ với Trung tâm Dịch vụ được Ủy quyền của chúng tôi, hãy đảm bảo rằng bạn có sẵn dữ liệu sau đây: Kiểu máy, PNC, Số sê-ri.

Thông tin có thể được tìm thấy trên bảng đánh giá.



Cảnh báo / Thận trọng-Thông tin an toàn.



Thông tin chung và lời khuyên.



Thông tin môi trường.

Có thể thay đổi mà không cần thông báo.

1. THÔNG TIN AN TOÀN

GHI CHÚ: Bạn phải đọc kỹ những cảnh báo này trước khi lắp đặt hoặc sử dụng tủ lạnh. Nếu bạn cần hỗ trợ, hãy liên hệ với trung tâm chăm sóc khách hàng của bạn. Nhà sản xuất sẽ không chịu trách nhiệm pháp lý nếu các hướng dẫn này hoặc bất kỳ hướng dẫn an toàn nào khác được đưa vào cuốn sách này bị bỏ qua.



CẢNH BÁO

- Quan trọng là ổ cắm điện phải được nối đất đúng cách. Tham khảo ý kiến của thợ điện có trình độ nếu bạn không chắc chắn.
- Không sử dụng các thiết bị điện bên trong ngăn bảo quản thực phẩm của thiết bị, trừ khi chúng thuộc loại được nhà sản xuất khuyến nghị.
- Rút phích cắm của tủ lạnh trước khi vệ sinh hoặc di chuyển tủ để tránh bị điện giật.
- Tuyệt đối không được rút phích cắm của tủ lạnh bằng cách kéo dây điện vì điều này có thể làm hỏng tủ. Nắm chặt phích cắm và rút thẳng ra.
- Nếu dây nguồn bị hỏng, nó phải được thay thế bởi nhà sản xuất, đại lý dịch vụ của nhà sản xuất hoặc những người có trình độ tương đương để tránh nguy hiểm.
- Không sử dụng máy làm sạch bằng hơi nước. Nếu các bộ phận mang điện tiếp xúc với hơi nước ngưng tụ, chúng có thể bị đoản mạch hoặc gây điện giật.
- Không lưu trữ các chất dễ nổ như bình xịt chứa chất nổ đẩy dễ cháy trên thiết bị này. Nếu các bình xịt áp suất có chữ "dễ cháy" và/hoặc biểu tượng ngọn lửa nhỏ, không được bảo quản chúng bên trong bất kỳ tủ lạnh hoặc tủ đông nào. Nếu làm như vậy, bạn có thể gây cháy nổ.
- Không làm hỏng mạch môi chất lạnh.
- Thiết bị này có lớp cách nhiệt được hình thành bằng khí thổi dễ cháy. Tránh các mối nguy hiểm về an toàn bằng cách thái độ cẩn thận thiết bị này.
- Nếu bạn muốn vứt bỏ tủ lạnh này, vui lòng liên hệ với chính quyền địa phương của bạn và yêu cầu cung cấp phương thức thái độ cẩn thận.
- Khi bạn thái độ cẩn thận và tủ đông cũ, hãy tháo toàn bộ cửa. Trẻ em có nguy cơ ngạt thở nếu bị mắc kẹt bên trong.
- Khi định vị thiết bị, đảm bảo dây nguồn không bị kẹt hoặc hư hỏng.
- Không bố trí nhiều ổ cắm di động- ổ cắm hoặc nguồn điện di động ở phía sau của thiết bị.



CẢNH BÁO

Cảnh báo môi chất lạnh R600a



Thiết bị này chứa chất làm lạnh R600a dễ cháy. Tránh các mối nguy hiểm về an toàn bằng cách lắp đặt, xử lý, bảo dưỡng và thái độ cẩn thận của thiết bị này.

- Đảm bảo rằng ống dẫn của mạch chất làm lạnh không bị hư hỏng trong quá trình vận chuyển và lắp đặt.
- Rò rỉ chất làm lạnh có thể gây thương tích cho mắt hoặc gây cháy.
- Phòng để lắp đặt thiết bị phải rộng ít nhất 1m³ trên 8g chất làm lạnh. Có thể tìm thấy thông tin về lượng chất làm lạnh trong thiết bị trên bảng thông số định mức bên trong thiết bị.
- Nếu bạn không chắc chắn về chất làm lạnh, hãy kiểm tra bảng thông số định mức bên trong ngăn tủ lạnh.
- Sẽ rất nguy hiểm nếu bất kỳ ai không phải là Nhân viên Dịch vụ được Ủy quyền thực hiện bảo dưỡng thiết bị này.
- Giữ các lỗ thông khí trong vỏ thiết bị hoặc trong cấu trúc tích hợp luôn thông thoáng.
- Không sử dụng các thiết bị cơ học hoặc phương tiện khác để đẩy nhanh quá trình rà đông, ngoài những thiết bị được nhà sản xuất khuyến nghị.



CẢNH BÁO

Chân ổn định

Khi đã đặt tủ lạnh vào vị trí, bạn cần ổn định tủ định. Nâng phía trước tủ lạnh lên để giải phóng trọng lượng trên mỗi chân ổn định, sau đó xoay mỗi chân ổn định khoảng 1/4 vòng để đảm bảo tiếp xúc chắc chắn với sàn nhà. Nếu bạn có ý định di chuyển tủ lạnh, hãy nhớ nâng chân ổn định lên để có thể tự do di chuyển tủ lạnh. Lắp lại quy trình điều chỉnh chân tủ lạnh mỗi khi bạn di chuyển tủ lạnh đến một vị trí mới.

Mặt bên

Chân ổn định được hạ xuống

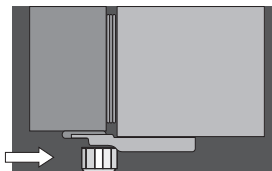

CẢNH BÁO CHUNG

Đọc kỹ những điều sau đây để tránh hư hỏng hoặc chấn thương. Điều quan trọng là sử dụng tủ lạnh của bạn một cách an toàn. Kiểm tra các điểm an toàn này trước khi sử dụng tủ lạnh của bạn.

- Thiết bị phải được cắm vào ổ cắm điện chuyên biệt riêng.
- Phích cắm phải để tiếp cận khi tủ lạnh được đặt vào vị trí.
- Quan trọng là đầu nguồn điện phải được nối đất đúng cách. Tham khảo ý kiến của thợ điện có trình độ nếu bạn không chắc chắn.
- Không sử dụng dây nối dài hoặc phích cắm bộ chuyển đổi với tủ lạnh này.
- Nếu dây nguồn bị hỏng, nó phải được thay thế bởi nhà sản xuất, đại lý dịch vụ của nhà sản xuất hoặc những người có trình độ tương đương để tránh nguy hiểm.
- Rút phích cắm của thiết bị trước khi vệ sinh và trước khi thay bóng đèn (khi được lắp) để tránh bị điện giật.
- Tuyệt đối không được rút phích cắm của tủ lạnh bằng cách kéo dây điện vì điều này có thể làm hỏng tủ. Nắm chặt phích cắm và rút thẳng ra.
- Chọn vị trí đặt tủ lạnh không quá lạnh. Nhiệt độ xung quanh phòng phải trên 10°C.
- Đặt tủ lạnh ở nơi khô ráo, tránh nơi có độ ẩm hoặc độ ẩm cao.
- Không đặt tủ lạnh ở nơi có sương giá hoặc khu vực không được bảo vệ như nhà để xe hoặc hiên.
- Không cắm tủ lạnh của bạn vào bộ đếm thời gian được trang bị cho đầu nguồn điện.
- Không đặt tủ lạnh dưới ánh nắng trực tiếp, gần bếp, lửa hoặc lò sưởi.
- Không đặt tủ lạnh trên bề mặt không bằng phẳng.
- Không lưu trữ vật liệu dễ cháy trên hoặc bên dưới thiết bị, ví dụ như bình xịt.
- Không lưu trữ các chất dễ nổ như bình xịt có chất đẩy dễ cháy trong thiết bị này.
- Không bao giờ bảo quản đồ uống có ga trong ngăn đá.
- Không bao giờ cố gắng tự sửa chữa tủ lạnh, chỉ sử dụng dịch vụ có trình độ hoặc người được ủy quyền để sửa chữa.

- Không bao giờ sử dụng máy sưởi hoặc máy sấy điện để rã đông tủ đông vì bạn có thể bị điện giật.
- Khi vận chuyển và lắp đặt tủ lạnh, cần cẩn thận để đảm bảo không có bộ phận nào của mạch làm lạnh bị hư hỏng.
- Khi được lắp đặt đúng cách, tủ lạnh của bạn sẽ:
 - Có đủ không gian ở phía sau và bên hông để lưu thông không khí.
 - Căn thẳng hàng với tủ xung quanh.
 - Có cửa tự đóng từ vị trí mở một phần.
- Thiết bị không được sử dụng bởi những người (bao gồm cả trẻ em) bị suy giảm năng lực thể chất, giác quan hoặc tinh thần, hoặc thiếu kinh nghiệm và kiến thức, trừ khi họ được giám sát hoặc hướng dẫn liên quan đến việc sử dụng thiết bị bởi người chịu trách nhiệm về sự an toàn của họ.
- Trẻ em được giám sát không được nghịch thiết bị.

GHI CHÚ: *Bạn phải đọc kỹ những cảnh báo này trước khi lắp đặt hoặc sử dụng tủ lạnh. Nếu bạn cần hỗ trợ, hãy liên hệ với Bộ phận chăm sóc khách hàng của bạn. Nhà sản xuất sẽ không chịu trách nhiệm pháp lý nếu các hướng dẫn này hoặc bất kỳ hướng dẫn an toàn nào khác được đưa vào cuốn sách này bị bỏ qua.*



THÔNG TIN MÔI TRƯỜNG

Thiết bị này được thiết kế để sử dụng trong hộ gia đình và các ứng dụng tương tự như,

- Các khu vực nhà bếp trong các cửa hàng, văn phòng và các môi trường làm việc khác;
- Hộ trang trại và Không gian sinh hoạt của khách hàng trong khách sạn, nhà nghỉ và các loại môi trường dân cư khác;
- Môi trường phòng ngủ và ăn sáng;
- Các thiết bị phục vụ ăn uống và không bán lẻ tương tự;

2. HƯỚNG DẪN SỬ DỤNG SẢN PHẨM

CÁC BỘ PHẬN CỦA TỦ LẠNH NGĂN ĐÁ TRÊN

- ETB3440M-A
- ETB3740M-A
- ETB3440M-H
- ETB3740M-H



Hình minh họa của ETB3440,ETB3740

Thông tin thông tin chi tiết về các bộ phận của tủ lạnh:

- | | |
|--|--|
| 1 Cửa | 12 Ngăn đựng rau củ |
| 2 Tay nắm cửa \$ Chân | 13 Chân |
| 3 Bộ phận cấp nước | 14 Đệm cửa |
| 4 Khay đá xoay | 15 Hộc ở cánh cửa |
| 5 Nút trượt điều khiển nhiệt độ tủ đông | 16 Đèn tủ lạnh |
| 6 Kệ tủ đông | 17 Ngăn chứa nước |
| 7 Ngăn làm lạnh TasteSeal | 18 Bảng điều khiển nhiệt độ tủ lạnh |
| 8 Hệ thống làm lạnh đa chiều | 19 Khay đựng trứng |
| 9 Nắp khử mùi tủ lạnh | 20 Khay đựng trứng |
| 10 Kệ | 21 Hộc phía dưới ở cánh cửa |
| 11 Điều khiển độ ẩm tự động | |

Các bộ phận có thể thay đổi tùy theo model. Không phải model nào cũng có các bộ phận được liệt kê.

CÁC BỘ PHẬN CỦA TỦ LẠNH NGĂN ĐÁ TRÊN

- ETB3760M-A
- ETB3760M-H



Hình minh họa của ETB3760

Thông tin thông tin chi tiết về các bộ phận của tủ lạnh:

- | | |
|--|--|
| 1 Cửa | 12 Điều khiển độ ẩm tự động |
| 2 Tay nắm cửa | 13 Ngăn đựng rau củ |
| 3 Bộ phận cấp nước | 14 Chân |
| 4 Máy làm đá tự động | 15 Đệm cửa |
| 5 Hộp đựng đá | 16 Hộp ở cánh cửa |
| 6 Nút trượt điều khiển nhiệt độ tủ đông | 17 Đèn tủ lạnh |
| 7 Kệ tủ đông | 18 Ngăn chứa nước |
| 8 Ngăn làm lạnh TasteSeal | 19 Bảng điều khiển nhiệt độ tủ lạnh |
| 9 Hệ thống làm lạnh đa chiều | 20 Khay đựng trứng |
| 10 Nắp khử mùi tủ lạnh | 21 Hộp phía trên ở cánh cửa |
| 11 Kệ | 22 Hộp đựng chai nước |

Các bộ phận có thể thay đổi tùy theo model. Không phải model nào cũng có các bộ phận được liệt kê.

CÁC BỘ PHẬN CỦA TỦ LẠNH NGĂN ĐÁ DƯỚI

- EBB3742M-A
- EBB3742M-H



Hình minh họa của EBB3742

Thông tin thông tin chi tiết về các bộ phận của tủ lạnh:

- | | |
|--|--------------------------------------|
| 1 Cửa | 12 Ngăn làm lạnh TasteSeal |
| 2 Bộ phận cấp nước | 13 Khay đá xoay |
| 3 Tay nắm cửa | 14 Ngăn kéo tủ đông đựng thịt |
| 4 Đèn tủ lạnh | 15 Ngăn kéo tủ đông ở giữa |
| 5 Tay nắm cửa | 16 Ngăn kéo tủ đông bên dưới |
| 6 Bảng điều khiển nhiệt độ tủ lạnh | 17 Chân |
| 7 Kệ | 18 Đệm cửa |
| 8 Nắp khử mùi tủ lạnh | 19 Hộc đựng bơ sữa ở cánh cửa |
| 9 Nút trượt điều khiển nhiệt độ tủ đông | 20 Khay đựng trứng |
| 10 Điều khiển độ ẩm tự động | 21 Ngăn chứa nước |
| 11 Ngăn đựng rau củ | 22 Hộc đựng chai nước |

Các bộ phận có thể thay đổi tùy theo model. Không phải model nào cũng có các bộ phận được liệt kê.

3. KIỂM SOÁT NHIỆT ĐỘ TROL

Khi bạn khởi động tủ lạnh trong lần đầu tiên, hãy thiết lập nút điều chỉnh nhiệt độ tủ lạnh và tủ đông về mức bình thường. Vui lòng tham khảo phần bên dưới để biết thông tin về cách điều chỉnh nhiệt độ tủ lạnh và tủ đông.

i QUAN TRỌNG

GHI CHÚ: Khi bạn đặt nhiệt độ, bạn đặt nhiệt độ trung bình cho toàn bộ tủ lạnh.

Kiểm tra độ mềm của kem là một dấu hiệu tốt cho thấy tủ đông của bạn có nhiệt độ phù hợp, trong khi kiểm tra nhiệt độ của nước giữ trong tủ lạnh là một cách tốt để kiểm tra nhiệt độ của ngăn đựng thực phẩm.

Nhiệt độ bên trong mỗi ngăn có thể khác nhau, tùy thuộc vào lượng thực phẩm bạn bảo quản và nơi bạn đặt thực phẩm.

Nhiệt độ phòng cao hay thấp cũng có thể ảnh hưởng đến nhiệt độ thực tế bên trong tủ lạnh.

Khi bạn thay đổi thiết lập nhiệt độ, hãy thực hiện những điều chỉnh nhỏ và chờ 24 giờ trước khi đánh giá xem bạn có cần thực hiện bất kỳ thay đổi nào khác không.

Điều chỉnh nhiệt độ tủ đông.

Ngăn đá trên

1. Chọn nút điều chỉnh tủ đông.
2. Trượt nút điều chỉnh sang bên trái để đặt thành lạnh hơn
3. Trượt nút điều chỉnh sang bên phải để đặt hành ít lạnh hơn

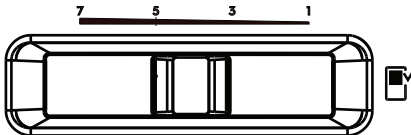

Tủ đông ngăn dưới

Điều chỉnh nhiệt độ tủ lạnh.

1. Chọn nút điều chỉnh tủ lạnh.
2. Trượt nút điều chỉnh xuống dưới để đặt thành lạnh hơn (Số 5).
3. Trượt nút điều chỉnh lên trên để đặt thành ít lạnh hơn (Số 1).

Điều chỉnh nhiệt độ tủ đông.

1. Chọn nút điều chỉnh tủ đông.
2. Trượt nút điều chỉnh xuống dưới để đặt thành lạnh hơn (Số 7).
3. Trượt nút điều chỉnh lên trên để đặt thành ít lạnh hơn (Số 1).

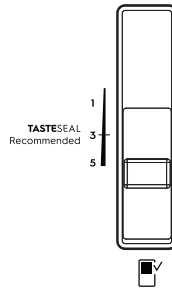

Tủ lạnh

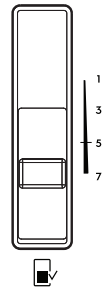

Tủ đông

Đề xuất thiết lập tủ đông

	Nhiệt độ phòng	Thiết lập
Dưới	15°	7
Dưới	15°	5

Chỉ lắp đặt tủ lạnh trong nhà, ở vị trí có nhiệt độ phòng trên 10°

i QUAN TRỌNG

Không nên đặt nhiệt độ tủ đông ở mức lạnh hơn đối với điều kiện khí hậu bình thường hoặc rất nóng vì điều này sẽ hạn chế khả năng làm mát đến các phần khác của tủ lạnh. Trong điều kiện khí hậu rất lạnh, tủ đông sẽ cần được đặt ở mức lạnh hơn.

Điều chỉnh nhiệt độ tủ lạnh VỀ GIAO DIỆN NGƯỜI DÙNG

- ETB3440M
- ETB3740M
- EBB3742M

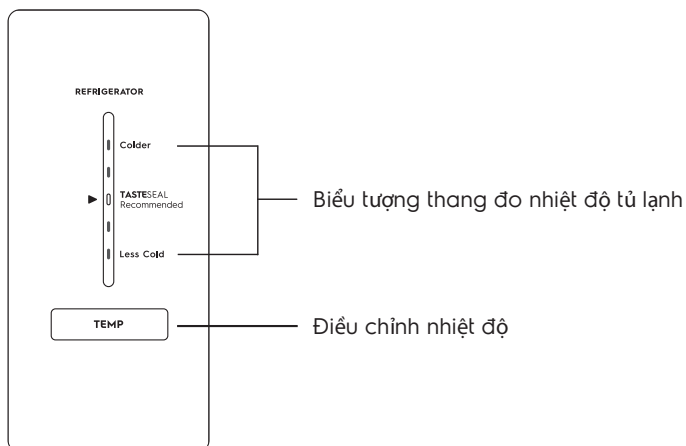

MÔ TẢ	VẬN HÀNH / CHỨC NĂNG CHÍNH
Biểu tượng thang đo nhiệt độ tủ lạnh	Cho biết thiết lập nhiệt độ trong ngăn tủ lạnh.
Điều chỉnh nhiệt độ	<p>Điều chỉnh nhiệt độ</p> <ul style="list-style-type: none"> • Chạm vào nút "TEMP" để đánh thức bảng điều khiển. • Chạm vào nút "TEMP" để giảm nhiệt độ tủ lạnh. <p>Có 5 mức thiết lập nhiệt độ được biểu thị qua trình tự sáng trên màn hình. Khi đạt đến nhiệt độ lạnh nhất, màn hình sẽ quay về mức thiết lập ấm nhất với lần nhấn tiếp theo.</p>

• ETB3760M

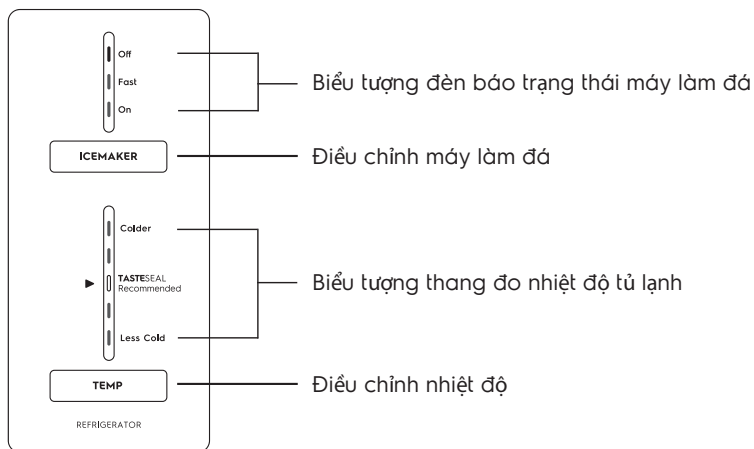

DESCRIPTION	OPERATION / PRIMARY FUNCTION
Biểu tượng đèn báo trạng thái máy làm đá	Xem trạng thái hoạt động.
Điều chỉnh máy làm đá	Nút này chọn trạng thái của máy làm đá. (Bật, Tắt và kích hoạt Làm đá nhanh)
Biểu tượng thang đo nhiệt độ tủ lạnh	Cho biết thiết lập nhiệt độ trong ngăn tủ lạnh.
Temperature adjustment	Điều chỉnh nhiệt độ <ul style="list-style-type: none"> Chạm vào nút "TEMP" để đánh thức bảng điều khiển. Chạm vào nút "TEMP" để giảm nhiệt độ tủ lạnh. Có 5 mức thiết lập nhiệt độ được biểu thị qua trình tự sáng trên màn hình. Khi đạt đến nhiệt độ lạnh nhất, màn hình sẽ quay về mức thiết lập ấm nhất với lần nhấn tiếp theo.

MÃ LỖI VÀ CHUÔNG BÁO

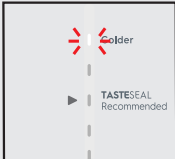
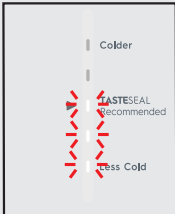
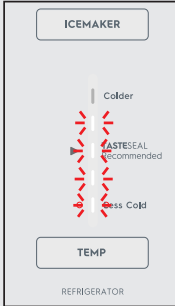
MÃ LỖI	Ý NGHĨA	GIẢI PHÁP
<p>Lỗi giao tiếp LED_Nháy 5 lần trong 1 giây</p> 	<p>Nếu bạn thấy biểu tượng nhiệt độ trên cùng đang nhấp nháy, nghĩa là nút điều chỉnh đã mất kết nối với bảng điều khiển chính.</p> <p>Thiết bị sẽ hoạt động theo mức thiết lập gần nhất, tất cả các chức năng phụ trợ sẽ không hoạt động.</p>	<p>Ngắt thiết bị tại ổ cắm điện trong 5 phút, sau đó bật lại.</p> <p>Trong hầu hết các trường hợp, thao tác này sẽ đặt lại màn hình, cho phép chức năng bình thường tiếp tục hoạt động.</p> <p>Nếu vẫn xảy ra lỗi, hãy gọi dịch vụ bảo dưỡng.</p>
<p>Cảm biến – Hở mạch / Đoàn mạch</p> <p><u>Không có máy làm đá</u></p>  <p><u>Có máy làm đá</u></p> 	<p>Nếu bạn thấy các biểu tượng thứ nhất, thứ hai và thứ ba đang cùng nhấp nháy theo bất kỳ sự kết hợp nào, nghĩa là lỗi đã được phát hiện trên cảm biến.</p> <p>Tủ lạnh sẽ hoạt động theo chu kỳ mặc định để tránh làm hỏng thực phẩm.</p> <p>Nếu bạn thấy các biểu tượng thứ nhất, thứ hai, thứ ba và thứ tư, cũng như tất cả các biểu tượng nhiệt độ đang cùng nhấp nháy theo bất kỳ sự kết hợp nào, nghĩa là lỗi đã được phát hiện trên cảm biến.</p> <p>Tủ lạnh sẽ hoạt động theo chu kỳ mặc định để tránh làm hỏng thực phẩm.</p>	<p>Gọi dịch vụ bảo dưỡng.</p> <p>Gọi dịch vụ bảo dưỡng.</p>

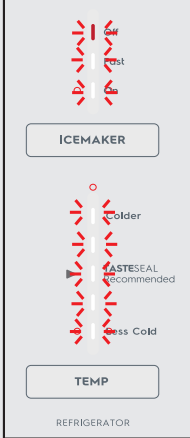
BIỂU TƯỢNG CẢNH BÁO	Ý NGHĨA	CÁCH VẬN HÀNH
<p>Không có máy làm đá</p> 	<p>Kích hoạt nếu cửa tủ lạnh hoặc tủ đông mở lâu hơn 2 phút.</p> <p>Thiết bị sẽ phát ra chuông báo và biểu tượng của ngăn bị ảnh hưởng sẽ nhấp nháy, đồng thời, nhiệt độ và các biểu tượng sẽ tắt dần.</p>	<p>Thiết bị sẽ phát ra chuông báo và biểu tượng sẽ nhấp nháy cho biết cửa đang mở.</p> <p>Để tắt chuông báo thêm 8 phút trong khi cửa đang mở, nhấn một nút bất kỳ (các biểu tượng sẽ tiếp tục nhấp nháy cho đến khi cửa đóng).</p>
<p>Có máy làm đá</p> 	<p>Kích hoạt nếu cửa tủ lạnh hoặc tủ đông mở lâu hơn 2 phút.</p> <p>Thiết bị sẽ phát ra chuông báo và biểu tượng của ngăn bị ảnh hưởng sẽ nhấp nháy, đồng thời, nhiệt độ và các biểu tượng sẽ tắt dần.</p>	<p>Thiết bị sẽ phát ra chuông báo và biểu tượng sẽ nhấp nháy cho biết cửa đang mở.</p> <p>Để tắt chuông báo thêm 8 phút trong khi cửa đang mở, nhấn một nút bất kỳ (các biểu tượng sẽ tiếp tục nhấp nháy cho đến khi cửa đóng).</p>

4. LẮP ĐẶT TỦ LẠNH

Mở Thùng



MÔI TRƯỜNG

Hầu hết các vật liệu đóng gói đều có thể tái chế. Vui lòng thái bỏ những vật liệu đó thông qua kho tái chế tại địa phương của bạn hoặc bằng cách đặt chúng vào các thùng thu gom thích hợp.

Quan trọng – kiểm tra xem có bất kỳ hư hỏng hoặc dấu vết nào không. Nếu bạn thấy tủ lạnh bị hư hỏng hoặc có dấu vết, bạn phải báo cáo trong vòng 7 ngày nếu bạn muốn yêu cầu bồi thường thiệt hại/dấu hiệu theo bảo hành của nhà sản xuất. Điều này không ảnh hưởng đến các quyền theo luật định của bạn.

Làm sạch kỹ tủ lạnh của bạn theo hướng dẫn trong phần “Vệ sinh” và lau sạch mọi bụi bẩn tích tụ trong quá trình vận chuyển.

Đảm bảo sàn nhà bằng phẳng. Nếu sàn nhà không bằng phẳng, điều chỉnh chân cân bằng kèm theo để sản phẩm được đặt cân bằng và ổn định.

Chúng tôi khuyến cáo bạn nên để tủ lạnh hoạt động trong hai đến ba giờ trước khi cất thức ăn vào tủ. Điều này sẽ cho phép bạn kiểm tra xem tủ lạnh có đang hoạt động đúng cách và có đủ không khí mát trong tủ đông hay không.

Khoảng cách xung quanh tủ lạnh;

- Cho phép khoảng cách tối thiểu 30 mm ở cả hai bên tủ lạnh.
- Cho phép khoảng cách 50 mm ở mặt sau tủ lạnh.
- Cho phép khoảng cách tối thiểu 10 mm bên trên nắp bản lề.
- Nếu bạn không có tủ bếp với khoảng trống đủ cho không khí lưu thông bên trên tủ lạnh, hãy nâng khoảng cách đề xuất bên trên lên 90 mm.
- Khi đặt thiết bị ở khu vực góc phòng, khoảng trống 350 mm ở phía bản lề sẽ cho phép cửa mở đủ rộng để lấy các hộp đựng và kệ ra.

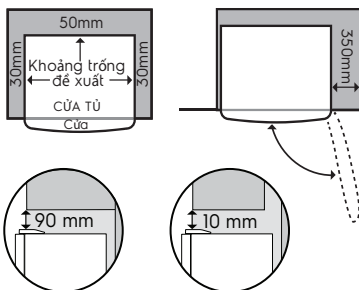

GHI CHÚ: Trong lúc lắp đặt, khi cả hai bên và phía sau tủ lạnh không bao gồm tủ bếp, ví dụ: tủ lạnh dựa vào tường, khoảng trống giữa mặt sau của tủ lạnh và tường không được vượt quá 75 mm.

Tủ lạnh của bạn sử dụng các linh kiện tiết kiệm năng lượng có thể tạo ra những tiếng ồn khác nhau (Tham khảo trang “Tiếng ồn” để xem ví dụ) từ tủ lạnh cũ. Thành thạo, có thể nghe thấy âm thanh chảy ùng ục của tủ lạnh hoặc âm thanh của các bộ phận đang giãn nở và co lại. Những tiếng ồn này là rất bình thường.

Lắp đặt tủ lạnh của bạn

1. Lăn tủ lạnh vào vị trí.
Các con lăn được thiết kế chỉ để di chuyển tủ hoặc lùi. Chúng không phải bánh xe. Di chuyển tủ lạnh sang một bên có thể làm hỏng sàn nhà và các trục lăn.
Trước khi di chuyển tủ lạnh, hãy đảm bảo đai ốc điều chỉnh độ cao và chân ổn định đã được quấn hoàn toàn khỏi sàn.
2. Xoay đai ốc lớn điều chỉnh độ cao bên dưới bản lề cửa xuống cho đến khi tủ lạnh nghiêng về phía sau 10 mm (xem sơ đồ).

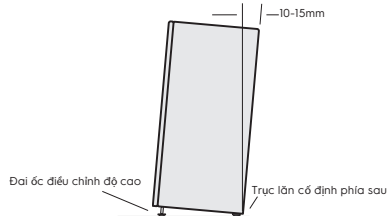

3. Xoay đai ốc điều chỉnh độ cao lớn ở mặt tay cầm xuống cho đến khi tủ lạnh ở mức cân bằng và ổn định. Nếu bạn gặp khó khăn khi vận đai ốc hoặc chân điều chỉnh độ cao xuống, hãy nhờ ai đó nghiêng tủ lạnh ra sau để bạn tiếp cận dễ dàng hơn.

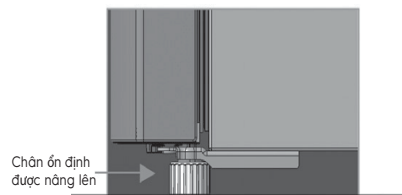

4. Kiểm tra độ thẳng hàng của tủ lạnh với các tủ xung quanh xem có bằng không. Bạn có thể điều chỉnh mức như chi tiết trong bước 2 và 3.

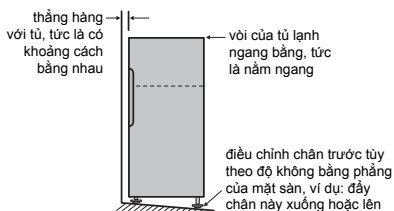

5. Nếu bạn thấy tủ lạnh lác từ góc này sang góc khác, điều đó có nghĩa là sàn nhà của bạn không bằng phẳng. Tìm một miếng nhựa hoặc bìa cứng, v.v. và đóng gói chắc chắn dưới con lăn.
6. Bây giờ bạn có thể căn tinh chỉnh cài đặt bằng cách lặp lại các bước 3, 4 và 5.
7. Khi bạn đặt thiết bị ở vị trí cuối cùng, thiết bị cần được ổn định. Xoay chân ổn định dưới bàn lề cửa xuống sàn cho đến khi nó chỉ tiếp xúc với sàn. Nhấc mặt trước của thiết bị lên để nhắc vật nặng ra khỏi chân ổn định, sau đó xoay thiết bị thêm nửa vòng để đảm bảo tiếp xúc chắc chắn với sàn. Xoay đai ốc điều chỉnh độ cao lớn trở lại để đảm bảo toàn bộ trọng lượng hiện nằm trên chân ổn định phía trước. Xoay đai ốc điều chỉnh độ cao lớn trở lại để đảm bảo toàn bộ trọng lượng hiện nằm trên chân ổn định phía trước.
8. Lặp lại bước 7 cho chân ổn định ở phía tay cầm. Bất cứ khi nào bạn cần di chuyển thiết bị, hãy đảm bảo cuộn chân lại để thiết bị có thể lăn tự do và đảm bảo đặt lại thiết bị khi lắp đặt lại.
9. Cắm thẳng tủ lạnh của bạn vào ổ cắm điện riêng và không bao giờ sử dụng bộ chuyển đổi đổi. Nếu bạn cần lăn tủ lạnh để đến chỗ phích cắm, hãy nhớ nâng chân ổn định lên trước.
10. Trước khi cho bất kỳ thực phẩm nào vào tủ lạnh, bạn nên bật tủ lạnh trong 2 hoặc 3 giờ để kiểm tra xem tủ có chạy bình thường không.

5. USING YOUR REFRIGERATOR

Tủ lạnh hoạt động bằng cách truyền nhiệt từ thực phẩm bên trong ra không khí bên ngoài. Cách vận hành này khiến cho mặt sau và các mặt bên của tủ lạnh tỏa ra hơi ấm hoặc thậm chí nóng, đặc biệt là khi khởi động và vào những ngày ẩm áp - điều này vô cùng bình thường.

Tránh đặt thực phẩm trước các lỗ thông gió trong tủ lạnh vì điều này ảnh hưởng đến quá trình lưu thông hiệu quả.

Nếu mở cửa tủ lạnh thường xuyên, đôi khi sẽ xảy ra hiện tượng một lớp tuyết mỏng hình thành bên trong tủ đông. Hiện tượng này là hoàn toàn bình thường và lớp tuyết sẽ biến mất sau vài ngày. Nếu cửa tủ đông vô tình bị mở, một lượng tuyết dày sẽ bao phủ phần bên trong tủ và cần phải gỡ bỏ.

Chiếc tủ lạnh mới của bạn sử dụng máy nén tốc độ cao cùng với các bộ phận tiết kiệm năng lượng khác, có thể tạo ra những tiếng ồn bất thường và đáng chú ý hơn vào ban đêm và trong khoảng thời gian im lặng hơn. Những âm thanh này chỉ đơn giản cho biết tủ lạnh của bạn đang hoạt động bình thường. Những âm thanh này bao gồm:

- Tiếng ồn khi máy nén hoạt động; máy nén hiện đại, hiệu suất cao chạy nhanh hơn nhiều so với các model cũ hơn.
- Tiếng ồn do khí lưu thông từ động cơ quạt nhỏ;
- Âm thanh chảy ừng ục, tương tự như tiếng nước sôi;
- Tiếng nổ lộp bộp trong quá trình xả tuyết tự động; và
- Tiếng lách cách trước khi khởi động máy nén. Bạn có thể tìm thêm các thông tin chi tiết trong Tài liệu Hướng dẫn Xử lý sự cố.
- Máy làm đá tự động, trong khi máy làm đá tạo ra âm thanh viên đá rơi xuống hộp đựng đá, bạn có thể nghe thấy tiếng bơm và/hoặc tiếng nước được đổ đầy.



QUAN TRỌNG

Đối với tủ lạnh ngăn đá dưới (tủ đông nằm dưới ngăn đựng thực phẩm tươi):

- Đảm bảo tất cả các ngăn kéo và kệ tủ đông được đẩy hoàn toàn vào trong để ngăn không làm vướng cửa mở.



QUAN TRỌNG

Đối với tủ lạnh ngăn đá trên (tủ đông nằm trên ngăn đựng thực phẩm tươi):

- Không đặt thực phẩm ngoài phần rãnh trên sàn tủ đông vì điều này sẽ gây cản trở khi đóng cửa.

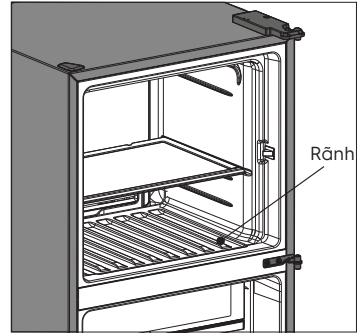

SỬ DỤNG VÀ LOẠI BỎ CÁC TÍNH NĂNG

Ngăn làm lạnh TasteSeal

Sử dụng ngăn làm lạnh TasteSeal để bảo quản thịt, đồ ăn nhẹ, đồ uống và sản phẩm từ sữa. Bạn có thể điều chỉnh nhiệt độ ngăn TasteSeal bằng cách điều chỉnh nút điều chỉnh nhiệt độ tủ lạnh.

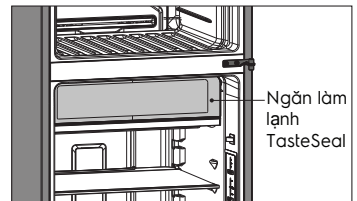

Kệ bằng kính

Để tháo kệ, nhẹ nhàng kéo kệ ra ngoài cho đến khi lấy hẳn kệ ra khỏi thanh dẫn.

Để lắp lại kệ, đảm bảo không có vật nào phía sau có thể cản trở chuyển động. Đẩy nhẹ kệ vào trong tủ, về đúng vị trí.

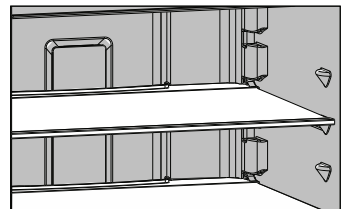

Bộ phận khử mùi

Tủ lạnh của bạn sẽ được trang bị Bộ phận khử mùi để hỗ trợ loại bỏ mùi thực phẩm bên trong tủ lạnh. Đậy kín và bọc thực phẩm bằng ni lông cũng sẽ giúp giảm bớt mùi thực phẩm bên trong tủ lạnh.

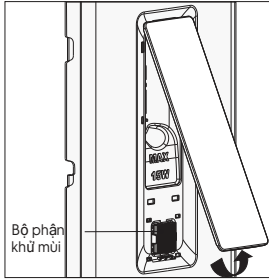

Ngăn kéo đựng rau củ

Ngăn kéo đựng rau củ được thiết kế để đựng trái cây, rau củ và các loại thực phẩm tươi sống khác. Ngăn đựng rau củ có màng lọc độ ẩm tự động trước nắp ngăn đựng để duy trì độ ẩm tối ưu, giúp giữ rau củ tươi lâu hơn.

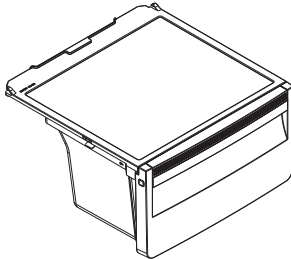

- Để lấy hết thực phẩm ra khỏi ngăn đựng rau củ. Trên một số model, có thể sẽ phải tháo hộp đựng chai nước.
- Tháo ngăn đựng rau củ bằng cách kéo ngăn này về phía trước, sau đó nhấc lên và tiếp tục kéo về phía trước.
- Đối với các model có ngăn đá trên, tháo kệ của ngăn đựng rau củ bằng cách nâng các chốt ở mặt dưới bên trái và bên phải của kệ, sau đó kéo kệ về phía trước.

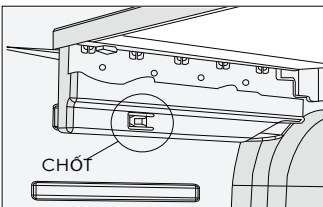

Màng lọc độ ẩm tự động sẽ tự động giải phóng hơi ẩm dư thừa và duy trì độ ẩm tối ưu cho rau củ tươi, lưu giữ hương vị, kết cấu và độ tươi của rau củ.

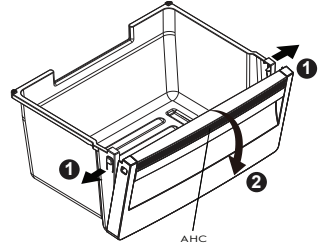

Để tháo bộ phận Màng lọc độ ẩm tự động, làm theo các bước này:

1. Tháo kẹp ở cả hai bên và
2. Nhấc màng lọc lên khỏi ngăn kéo đựng rau củ.

i Không bắt buộc phải thay thế Màng lọc độ ẩm tự động trừ khi màng lọc bị hỏng hoặc bị phá hoại. Nếu màng lọc dính đất khô phòng và nước. Đảm bảo màng lọc đã khô trước khi đặt lại vào ngăn kéo đựng rau củ. Vui lòng liên hệ với nhà cung cấp dịch vụ của chúng tôi khi cần thay thế màng lọc của hệ thống điều khiển độ ẩm tự động của bạn.

Hộc đựng rau củ

Bảo quản rau củ: Sử dụng hộc đựng rau củ để bảo quản rau củ, hoa quả hoặc vật dụng nhỏ.

Hộc đựng ở cánh cửa

Cả tủ lạnh và tủ đông đều có hộc đựng ở cánh cửa.

Bạn có thể điều chỉnh hộc đựng tủ lạnh để đáp ứng các nhu cầu bảo quản khác nhau. Tất cả các hộc ở cánh cửa đều là loại có thể tháo ra hoàn toàn để vệ sinh. Nếu bạn muốn tháo hoặc điều chỉnh hộc, nâng và mở khóa giá đỡ để tháo.

Để thay thế, nâng hộc lên và đẩy xuống cho đến khi giá đỡ khóa hộc tại đúng vị trí.

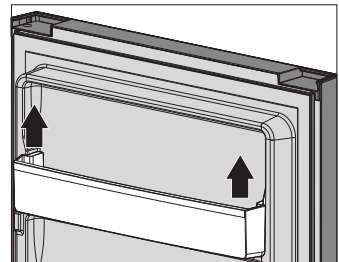

Ngăn chứa nước



THẬN TRỌNG

TRƯỚC KHI THÁO: đổ hết nước trong ngăn chứa nước ra ngoài.

Để tháo ngăn chứa nước và đỡ các bộ phận có thể vệ sinh, làm theo các bước này:

1. Nhấn 2 kẹp ở cạnh ngăn chứa nước để mở khóa ngăn chứa nước từ giá đỡ ngăn chứa nước.
2. Kéo ngăn chứa nước ra ngoài.

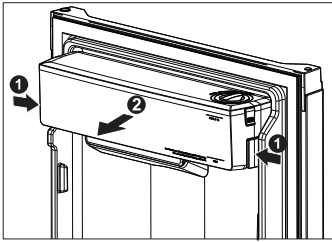

3. Xoay nắp vận trên nắp ngăn chứa nước và lấy nắp vận khỏi nắp ngăn chứa nước.
4. Tháo kẹp ở cả hai bên và nhấn khỏi ngăn chứa nước.
5. Tháo vít van nước khỏi ngăn chứa nước.

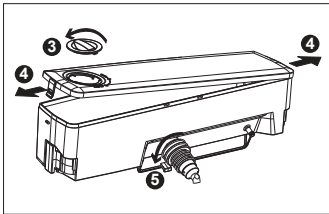

6. Tháo vòi cao su và vòng chữ O khỏi van nước.

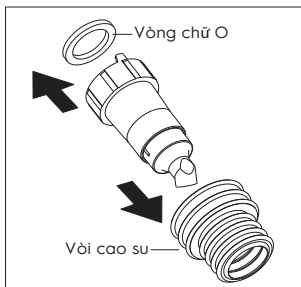

Lặp lại các bước để lắp ngăn chứa nước về đúng vị trí.

GHI CHÚ: Vận ốc vít trong van nước vào ngăn chứa nước cho đến khi nút hãm tiếp xúc với đường nút dọc và vòi van nước phải hướng xuống dưới như hình minh họa.

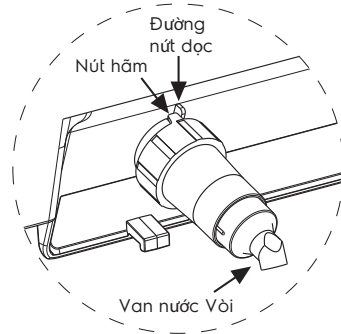

THẬN TRỌNG

Hệ thống đèn LED Thiết bị của bạn được lắp hệ thống đèn LED có tuổi thọ cao. Trong trường hợp ít có khả năng xảy ra khi đèn LED bị hỏng, đèn LED phải được bảo dưỡng bởi nhà sản xuất.

Tham khảo trang bảo hành để biết chi tiết liên hệ.

6. MÁY LÀM ĐÁ TỰ ĐỘNG

Chức năng làm đá tự động sẽ bơm nước từ ngăn chứa nước trong tủ lạnh và phân phối vào máy làm đá tự động trong tủ đông.

Sau đó, đá sẽ được thả vào hộp đựng đá nằm bên dưới máy làm đá. Nếu ngăn chứa nước trống hoặc thấp hơn mức, máy làm đá sẽ tự động tắt sau 3 lần thử bơm nước từ ngăn chứa nước. Đèn báo của máy làm đá trên giao diện người dùng sẽ hiển thị trạng thái hoạt động của máy làm đá (Tham khảo hướng dẫn điều khiển).

Trong trường hợp ngăn chứa nước trống và máy làm đá hiển thị trạng thái "tắt" với đèn đỏ, bạn chỉ cần đổ đầy nước và chọn "ICEMAKER" để "bật" lại máy làm đá và liên tục làm đá.

Đổ đầy ngăn chứa nước

Bước 1. Mở nắp vặn trên nắp ngăn chứa nước và lấy nắp vặn khỏi nắp ngăn chứa nước.

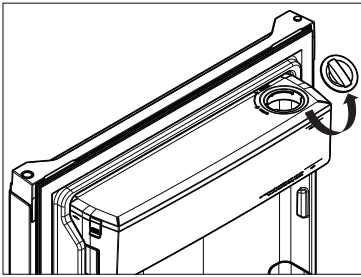

Bước 2. Đổ nước uống được qua nắp vặn ở trên cùng của ngăn chứa nước.

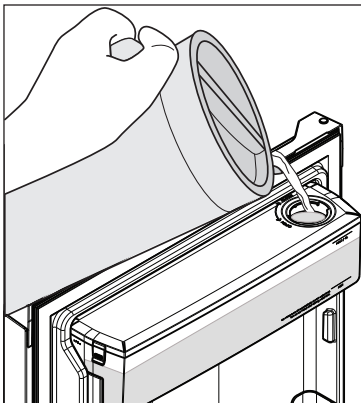

Bước 3. Đóng nắp vặn trên nắp ngăn chứa nước.

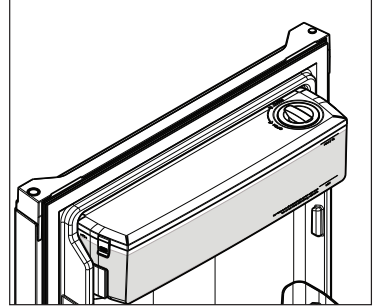

THẬN TRỌNG

Không đổ bất kỳ chất lỏng nào khác ngoài nước sạch (nước đã lọc hoặc nước khoáng) vào ngăn chứa nước, nước ngọt, nước trái cây, trà hoặc nước nóng, v.v. có thể làm hỏng máy làm đá tự động của bạn. Ngăn chứa nước có thể chịu được nhiệt độ nước tối đa là 60°C.



Lời khuyên và Thông tin hữu ích

Thảo và vệ sạch hộp đựng đá và ngăn chứa nước mỗi tháng một lần, loại bỏ đá và nước không sử dụng. Thao tác này sẽ đảm bảo đá mới và máy làm đá của bạn sẽ hoạt động trơn tru. Đảm bảo tủ lạnh được đặt bằng phẳng để tránh những viên đá không cân bằng.

Khuyến cáo luôn đổ đầy nước trên chỉ báo mức "Tối thiểu" để có sẵn đồ uống lạnh và sẵn sàng để làm đá.

Khuyến cáo nên đổ nước vào một vài ly nước đầu tiên và/hoặc làm đá để rửa sạch hệ thống hoặc loại bỏ bất kỳ tạp chất nào trong lần đầu tiên sử dụng hoặc sau khi lắp đặt.

7. VỆ SINH TỦ LẠNH



CẢNH BÁO

TRƯỚC KHI VỆ SINH: Ngắt tủ lạnh tại ổ cắm điện và tháo dây điện để phòng ngừa nguy cơ bị giật điện.

Cửa và ngoại thất (màu trắng bạc):

Bạn chỉ nên vệ sinh cửa tủ bằng nước xà phòng ấm và khăn mềm.



THẬN TRỌNG

Không sử dụng chất tẩy rửa thép không gỉ, miếng cọ rửa nhám hoặc các chất tẩy rửa khác sẽ làm xước bề mặt. Thiết bị hỏng sau khi giao hàng sẽ không được bảo hành.

Nội thất

Thường xuyên vệ sinh bên trong tủ lạnh bằng khăn mềm, xà phòng nhẹ không mùi và nước ấm.

Lau khô kỹ tất cả các bề mặt và các bộ phận có thể tháo rời, tránh để nước chảy vào các nút điều khiển. Thay thế các bộ phận có thể tháo rời, cắm dây nguồn và bật nguồn trước khi cho thức ăn vào lại trong tủ.

Lắp ngăn chứa nước

Thường xuyên vệ sinh bên trong ngăn chứa nước bằng khăn mềm, xà phòng nhẹ không mùi và rửa kỹ bằng nước ấm để loại bỏ hoàn toàn cặn xà phòng.

Đệm cửa

Giữ cho đệm cửa luôn sạch sẽ bằng cách rửa miếng đệm bằng chất tẩy rửa nhẹ và nước ấm, sau đó lau khô thật kỹ.

Đồ ăn và nước uống bị dính có thể khiến đệm cửa dính vào tủ và bị rách khi bạn mở cửa.



THẬN TRỌNG

Không sử dụng nước nóng, dung môi, chất tẩy rửa nhà bếp thương mại, chất tẩy rửa bằng khí sol, chất đánh bóng kim loại, chất tẩy rửa ăn da hoặc ăn mòn hoặc chất cọ rửa để vệ sinh tủ lạnh. Nhiều sản phẩm tẩy rửa và chất tẩy rửa có sẵn trên thị trường có chứa dung môi sẽ làm hỏng tủ lạnh của bạn. Chỉ sử dụng khăn mềm với xà phòng nhẹ không mùi và nước ấm.

Để vệ sinh ngăn đựng rau củ hoặc hộp tủ đông có các nắp trượt dài lồng vào nhau, chỉ cần lau bằng khăn ẩm và nước xà phòng ấm. Không nhúng nắp vào nước vì việc này có thể ảnh hưởng đến hoạt động của nắp trượt.

Tắt tủ lạnh

Nếu bạn tắt tủ lạnh trong một khoảng thời gian dài, hãy làm theo các bước này để giảm nguy cơ nấm mốc:

1. Bỏ toàn bộ thực phẩm ra ngoài.
2. Rút phích cắm điện ra khỏi ổ điện.
3. Vệ sinh thật kỹ và lau khô Nội thất.
4. Đảm bảo rằng tất cả các cửa được mở nhẹ để không khí lưu thông.

8. HƯỚNG DẪN BẢO QUẢN THỰC PHẨM

Loại	Sản phẩm	Thời gian lưu trữ đề xuất cho thực phẩm tươi sống*			Mẹo lưu trữ
		Tủ lạnh	TasteSeal Plus	Tủ đông	
Thịt	Xúc xích và thịt băm	1-2 ngày	3-5 ngày	2-3 tháng	Giữ thịt nguội ở phía sau tủ lạnh, nơi lạnh nhất. Nhựa có thể khiến thịt đỏ mờ khi nếu bảo quản trong tủ lạnh hơn một ngày. Thịt nướng có thể mất tới 48 giờ để rã đông đúng cách, chuyển món nướng đông lạnh vào tủ lạnh 2 ngày trước khi sử dụng.
	Sườn và bít tết	3-4 ngày	5-7 ngày	4-6 tháng	
	Những miếng thịt lạnh	3-5 ngày	5-7 ngày	4-6 tháng	
	Đò nướng	3-5 ngày	1 tuần	12 tháng	
Gia cầm	Gà	1-2 ngày	5-7 ngày	2 tháng	Nếu gia cầm có mùi hoặc màu mà bạn không chắc chắn thì tốt nhất là vứt bỏ. Trứng nguyên quả không thích hợp để đông lạnh, trứng bị đánh nhẹ có thể được đông lạnh trong bốn tháng.
	Thịt gà nướng	3-5 ngày	1 tuần	12 tháng	
	Trứng	6 tuần	Không phù hợp	Không phù hợp	
Hải sản	Cá nguyên con và phi lê	2-3 ngày	5-7 ngày	2 tháng	Bảo quản trong hộp kín hoặc giấy bạc. Không bao giờ đông lạnh tôm trong nước mặn vì điều này sẽ làm thịt tôm bị mất nước.
	Tôm hùm và cua	1-2 ngày	3-5 ngày	2 tháng	
	Tôm	1-2 ngày	3-5 ngày	2 tháng	
Sản phẩm bơ sữa	Sữa	Cho đến ngày hết hạn	Không phù hợp	Không phù hợp	Nếu sữa có mùi hoặc màu và bạn không chắc chắn về điều đó, tốt nhất là nên vứt bỏ. Tùy thuộc vào loại phô mai cứng có thể kéo dài từ 2 tuần đến 2 tháng. * Kết cấu có thể thay đổi tùy theo loại phô mai mềm
	Sữa chua	7- 10 ngày	Không phù hợp	Không phù hợp	
	Phô mai cứng	2 tuần – 2 tháng	1-2 tháng	2 tháng (Grated)	
	Phô mai mềm	1-2 tuần	2-4 tuần *	Không phù hợp	
	Bơ	8 tuần	3-4 tháng	12 tháng	
Rau quả	Mỗi loại trái cây và rau củ đều có thời hạn sử dụng khác nhau. Một số giữ tươi trong vài ngày, ví dụ như đậu, một số khác có thể tồn tại trong vài tháng, ví dụ như hành tây.	Không phù hợp	8-12 tháng Khi đông lạnh, cắt nhỏ và chần thành các phần nhỏ.	Giữ rau trong ngăn mát và cách xa các lỗ thông khí để tránh bị đóng băng.	
				Nếu bạn rửa trái cây và rau củ trước khi bảo quản, hãy đảm bảo chúng khô ráo hoặc bọc trong giấy thấm trước khi cất vào tủ lạnh vì điều này có thể khiến chúng dễ bị thối rữa.	
				Cố gắng để riêng trái cây và rau quả vì trái cây thải ra nhiều ethylene (chất làm chín) có thể chín sớm và làm hỏng các loại rau xung quanh	
Thức ăn thừa	Bữa ăn tự làm	3-4 ngày	Không phù hợp	2-6 tháng	Bảo quản trong hộp kín.
					Đông lạnh bữa ăn với khẩu phần nhỏ để hạn chế lãng phí.



QUAN TRỌNG

Xin lưu ý, chỉ sử dụng thông tin này làm hướng dẫn, thời gian bảo quản thực tế sẽ khác nhau tùy thuộc vào cách bạn sử dụng tủ lạnh, điều kiện khí hậu và độ tươi của thực phẩm.

9. XỬ LÝ SỰ CỐ

Thiết bị không hoạt động ở nhiệt độ mong muốn

Trong tủ lạnh/tủ đông không đóng tuyết hiện đại, không khí lạnh được lưu thông quanh các ngăn khác nhau thông qua các lỗ thông khí sử dụng quạt hiệu suất cao.

LIÊN QUAN	LÀM GÌ
Tủ lạnh quá nóng	<ul style="list-style-type: none"> • Điều chỉnh tủ lạnh ở chế độ lạnh hơn • Đảm bảo thực phẩm được để nguội trước khi cho vào tủ lạnh. • Đảm bảo thiết bị được thiết lập theo hướng dẫn • Đảm bảo rằng nội dung không cản trở các lỗ thông hơi làm mát. • Đảm bảo cửa không bị mở hoặc mở quá thường xuyên.
Tủ đông quá ẩm	<ul style="list-style-type: none"> • Điều chỉnh nhiệt độ ở mức lạnh hơn. • Đảm bảo thực phẩm được để nguội trước khi cho vào tủ đông. • Đảm bảo thiết bị được thiết lập theo hướng dẫn • Đảm bảo rằng nội dung không cản trở các lỗ thông hơi làm mát. • Đảm bảo cửa không bị mở hoặc mở quá thường xuyên.
Thực phẩm bị đóng băng trong tủ lạnh	<ul style="list-style-type: none"> • Điều chỉnh nhiệt độ ở chế độ ấm hơn. • Đảm bảo rằng trái cây và rau củ được bảo quản trong ngăn rau củ. Không nên đặt các vật dụng có hàm lượng nước cao gần các lỗ thông hơi làm mát.
Không thể thay đổi cài đặt nhiệt độ	<ul style="list-style-type: none"> • Tham khảo phần “kiểm soát nhiệt độ” và “giới thiệu về giao diện người dùng”. • Đảm bảo rằng giao diện người dùng ở chế độ “thức” trước khi thử điều chỉnh cài đặt nhiệt độ.

Vận hành ngăn bảo quản rau củ

LIÊN QUAN	LÀM GÌ
<p>Độ ẩm dư thừa tích tụ trong ngăn đựng thực phẩm giòn hơn</p> <p>Việc xuất hiện nhiều hơi ẩm và độ ẩm hơn đôi chút trong ngăn bảo quản rau củ là điều hết sức bình thường.</p>	<ul style="list-style-type: none"> • Đảm bảo rằng ngăn đựng rau củ không bị đóng gói quá nhiều. • Điều chỉnh các slide độ ẩm sắc nét hơn.
Không thể tháo khay đựng rau củ	<ul style="list-style-type: none"> • Nếu ngăn đựng rau giòn cản trở các ngăn ở cửa, hãy tháo các ngăn ở cửa ra trước khi tháo ngăn ra. • Đặt tủ sao cho cửa có thể mở hoàn toàn.
Các mặt hàng đông lạnh trong ngăn đựng rau	<ul style="list-style-type: none"> • Điều chỉnh nhiệt độ ở chế độ ấm hơn.

Tiếng ồn của thiết bị

Tủ lạnh mới của bạn có thể phát ra âm thanh mà tủ lạnh cũ không phát ra. Bởi vì những âm thanh này là mới đối với bạn, bạn có thể lo lắng về chúng. Hầu hết các âm thanh mới là bình thường. Các bề mặt cứng như sàn nhà, tường và tủ có thể làm cho âm thanh có vẻ to hơn thực tế. Phần sau đây mô tả các loại âm thanh và nguyên nhân có thể tạo ra chúng.

LIÊN QUAN	LÀM GÌ
Tiếng ồn động cơ (máy nén)	<p>Không. Điều này là bình thường vì tủ lạnh mới của bạn sử dụng máy nén tốc độ cao bật và tắt trong khi vận hành.</p> <p>Lưu ý rằng tiếng ồn của máy nén có thể to hơn khi bắt đầu chu kỳ hoạt động.</p>
Tiếng ồn của động cơ (máy nén);	Những tủ lạnh này được trang bị một máy nén và quạt tốc độ thay đổi. Khi khởi động và vào những ngày ẩm áp, chúng chạy ở tốc độ cao hơn để cung cấp thêm khả năng làm mát. Khi cần làm mát ít hơn, máy nén và quạt sẽ chạy ở tốc độ thấp hơn. Do đó, mức độ âm thanh thay đổi tùy thuộc vào điều kiện hoạt động là điều bình thường.
Nghe thấy tiếng lách cách ngay trước khi máy nén khởi động.	Không. Điều này là bình thường vì tủ lạnh mới của bạn có hoạt động tự động chuyển mạch điều khiển nhiệt độ, bật và tắt máy nén.
Thình thoảng có tiếng ùng ục, tương tự như nước đang sôi.	<p>Không. Khi mỗi chu kỳ kết thúc, bạn có thể nghe thấy âm thanh ọc ọc do chất làm lạnh chảy trong hệ thống tủ lạnh của bạn.</p> <p>Không có gì, điều này là bình thường vì tủ lạnh mới của bạn sử dụng quạt hiệu suất cao để lưu thông không khí. Tốc độ quạt và tiếng ồn có thể tăng lên trong thời gian sử dụng nhiều hoặc thời tiết nóng.</p>
Tiếng lách cách và các tiếng ồn khác.	<ul style="list-style-type: none"> • Đảm bảo rằng tủ cân bằng và ổn định, tham khảo Hướng dẫn lắp đặt • Kiểm tra xung quanh thiết bị để đảm bảo không có vật gì chạm vào hoặc đặt lên trên thiết bị. • Đảm bảo rằng các vật dụng bên trong thiết bị không được đặt theo cách khiến chúng bị rung (chẳng hạn như chai lọ).

Vận hành tủ lạnh

LIÊN QUAN	LÀM GÌ
<p>Thiết bị sẽ không chạy</p> <p>Việc quạt ngăn đá không hoạt động trong chu trình xả đá tự động hoặc trong một thời gian ngắn sau khi bật thiết bị là điều bình thường.</p>	<ul style="list-style-type: none"> • Đảm bảo rằng dây được cắm vào ổ cắm điện trực tiếp và ổ cắm được bật. • Đảm bảo rằng cầu dao gia dụng không bị ngắt hoặc cầu chì không bị đứt. • Thiết bị có thể ở chế độ rã đông, hãy kiểm tra lại sau nửa giờ.
<p>Động cơ máy nén dường như chạy quá lâu</p> <p>Ở nhiệt độ phòng bình thường, động cơ của bạn sẽ chạy khoảng 40% đến 80% thời gian. Trong điều kiện ấm hơn, mong đợi nó chạy thường xuyên hơn.</p>	<ul style="list-style-type: none"> • Đảm bảo rằng các cửa không được giữ mở. • Kiểm tra để đảm bảo rằng một lượng lớn thức ăn ẩm không vừa được đặt bên trong thiết bị. • Lưu ý rằng thiết bị sẽ chạy nhiều hơn bình thường ngay sau khi bạn lắp đặt thiết bị hoặc khi điều chỉnh cài đặt nhiệt độ thay đổi.

LIÊN QUAN	LÀM GI
<p>Mặt ngoài của thiết bị ấm hoặc nóng khi chạm vào</p> <p>Điều này là bình thường vì thiết bị truyền nhiệt từ trong ra ngoài qua các tấm bên ngoài và vách ngăn giữa các cửa.</p>	<ul style="list-style-type: none"> • Đảm bảo thiết bị có khe hở bên ngoài được khuyến nghị trong phần “Lắp đặt thiết bị mới của bạn”. • Mặt ngoài của tủ sẽ ấm hơn nhiều vào những ngày ấm hơn, thậm chí có thể cảm thấy nóng khi chạm vào vì thiết bị đang hoạt động mạnh hơn.
<p>Giao diện người dùng sẽ không phản hồi</p> <p>Để đảm bảo các cài đặt không vô tình bị thay đổi, giao diện người dùng sẽ chuyển sang chế độ ngủ khi không sử dụng. Nhấn bất kỳ nút nào để đánh thức giao diện người dùng</p>	<ul style="list-style-type: none"> • Kiểm tra xem giao diện người dùng có ở chế độ hoạt động hay không, hãy tham khảo phần “Giới thiệu về giao diện người dùng”. • Kiểm tra xem giao diện người dùng có bị khóa hay không, hãy tham khảo phần “Giới thiệu về giao diện người dùng”. • Nếu giao diện người dùng bị treo, hãy tắt thiết bị trong năm phút để xóa bộ nhớ, sau đó bật lại.
<p>Âm thanh chuông báo</p> <p>Chuông báo sẽ kích hoạt nếu cửa tủ lạnh hoặc tủ đông mở lâu hơn 2 phút.</p>	<ul style="list-style-type: none"> • Kiểm tra xem tất cả các cửa đã đóng hoàn toàn chưa. • Để tắt chuông báo thêm 8 phút trong khi cửa đang mở, nhấn một nút bất kỳ trên giao diện người dùng hoặc đóng cửa tủ lại.
<p>Đóng băng</p>	<ul style="list-style-type: none"> • Kiểm tra xem tất cả các cửa đã được đóng hoàn toàn chưa. • Đảm bảo rằng các cửa không được mở quá thường xuyên. • Đảm bảo rằng các lỗ thông gió hồi không bị chặn bởi bao bì. • Đảm bảo các con dấu sạch sẽ và không bị cản trở.
<p>Mùi</p>	<ul style="list-style-type: none"> • Nội thất có thể cần làm sạch, hãy tham khảo hướng dẫn làm sạch. • Đảm bảo rằng thực phẩm được bảo quản đúng cách vì một số thực phẩm, hộp đựng và bao bì có thể tạo ra mùi. • Kiểm tra thiết bị để tìm thực phẩm cũ hoặc bất thường.
<p>Đèn không hoạt động</p> <p>Đèn LED được thiết kế để bật dần dần. Hệ thống đèn LED được thiết kế để tự động giảm độ sáng nếu cửa mở trong hơn 5 phút và tắt hoàn toàn nếu cửa mở trong hơn 7 phút. Đóng cửa sẽ đặt lại bộ hẹn giờ.</p>	<ul style="list-style-type: none"> • Đảm bảo rằng dây được cắm vào ổ cắm điện trực tiếp và ổ cắm được bật. • Đảm bảo rằng cầu dao gia dụng không bị ngắt hoặc cầu chì không bị đứt.

Hệ thống làm đá tự độngsystem

LIÊN QUAN	LÀM GÌ
Máy làm đá không làm đá hoặc không làm đủ đá	<ul style="list-style-type: none"> • Đảm bảo rằng Máy làm đá đã bật trên giao diện người dùng, tham khảo phần “Về giao diện người dùng” để biết thông tin chi tiết. • Đảm bảo ngăn chứa nước được đổ đầy nước và chứa nước sạch (nếu sử dụng chất lỏng không phải nước sạch, hãy liên hệ với Trung tâm Chăm sóc Khách hàng của Electrolux). • Đảm bảo ngăn chứa nước được đẩy chắc chắn vào vỏ máy bơm.
Máy làm đá được thiết kế để sản xuất một khay đá hoằng 2 giờ một lần, tùy theo điều kiện nhiệt độ.	<ul style="list-style-type: none"> • Nếu ngăn tủ đông quá ẩm, tham khảo “tủ đông quá ẩm”, sau đó đợi 24 giờ để tủ đông đạt đến nhiệt độ lý tưởng. • Ngắt thiết bị ở nguồn điện và để nguyên trong 2 phút, sau đó bật thiết bị lên (thao tác này sẽ thiết lập lại thiết bị làm đá). Kiểm tra quá trình làm đá sau 24 giờ. • Kiểm tra để đảm bảo rằng không có vật cản bên dưới máy làm đá và đảm bảo hộp đựng đá được lắp đúng cách.
Nước đá có mùi hoặc vị không tốt	<ul style="list-style-type: none"> • Đậy thực phẩm lại để đảm bảo đá không hấp thụ các mùi lạ. • Có thể cần vệ sinh bên trong thiết bị hoặc hộp đựng đá, tham khảo “Vệ sinh tủ lạnh”. • Hàng tháng, vứt bỏ đá đã để lâu và để máy làm đá tiếp tục cung cấp đá mới.

Nếu bạn vẫn yêu cầu dịch vụ

Nếu bạn gặp sự cố và sự cố vẫn tiếp diễn sau khi bạn đã thực hiện các bước kiểm tra được đề cập, hãy liên hệ với Trung tâm Dịch vụ được Electrolux phê duyệt gần nhất hoặc đại lý mà bạn đã mua tủ lạnh. Hãy sẵn sàng trích dẫn số kiểu máy, PNC gồm 9 chữ số và số sê-ri 8 chữ số, được ghi trên nhãn bên trong ngăn tủ lạnh.

10. TIẾNG ỒN

Tiếng ồn của thiết bị

Tủ lạnh mới của bạn có thể phát ra âm thanh mà tủ lạnh cũ không phát ra. Bởi vì những âm thanh này là mới đối với bạn, bạn có thể lo lắng về chúng. Hầu hết các âm thanh mới là bình thường. Các bề mặt cứng như sàn nhà, tường và tủ có thể làm cho âm thanh có vẻ to hơn thực tế. Phần sau đây mô tả các loại âm thanh và nguyên nhân có thể tạo ra chúng.

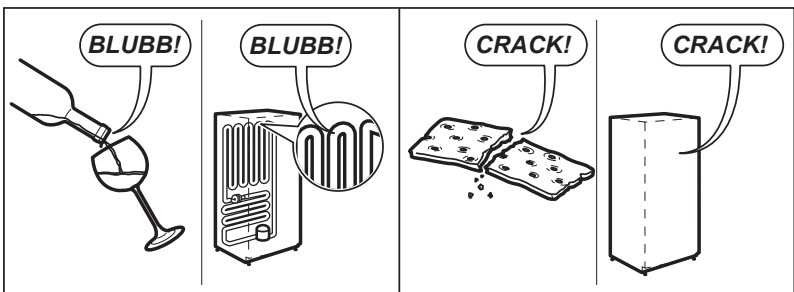
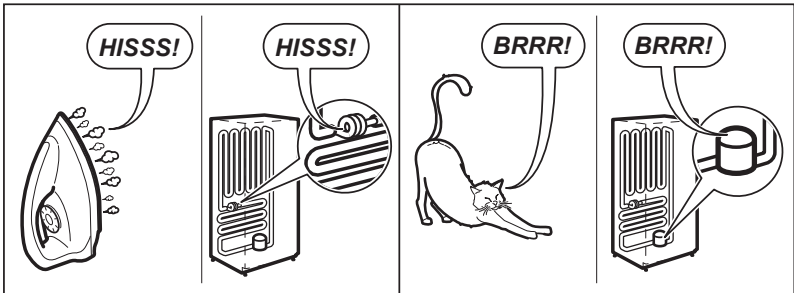
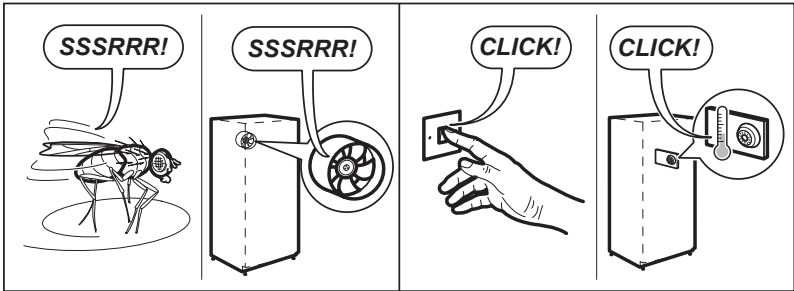
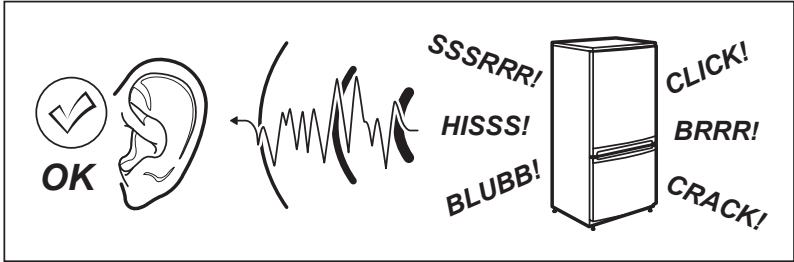

NOTE:

NOTE:

www.electrolux.com/shop



A24336545-A-092024

